

CASO[®]
D E S I G N

руководство по эксплуатации
Устройство для приготовления
методом су вид
SV900



Caso Germany
Браукманн ГмбХ
(Braukmann GmbH)
Райффайзенштрассе 9
59757 Арнсберг
Германия

Международная сервисная служба:
Тел.: +49 (0) 29 32 / 80 55 4 – 99
Факс: +49 (0) 29 32 / 80 55 4 – 77

Эл. почта: _____
Интернет: _____

1. Руководство по эксплуатации

2. Общая информация

Пожалуйста, прочитайте внимательно данную информацию для ознакомления с принципом действия прибора и для того, чтобы использовать его функции в полном объёме.

Ваш прибор прослужит Вам достаточно долго, если Вы будете использовать его и ухаживать за ним должным образом.

Мы желаем Вам приятного пользования.

2.1. Информация к настоящему руководству по эксплуатации

Настоящее руководство по эксплуатации является неотъемлемой частью устройства (в дальнейшем – прибор). Его цель - дать Вам важные сведения о подготовке к эксплуатации прибора, технической безопасности, о его использовании по назначению, а так же об уходе за прибором.

Необходимо, чтобы руководство по эксплуатации всегда находилось вблизи прибора. Оно должно быть прочитано каждым, кто будет заниматься:

- подготовкой прибора к эксплуатации,
- эксплуатацией прибора,
- устранением неполадок и/или
- чисткой прибора.

Необходимо сохранить настоящую инструкцию и передать её следующему пользователю.

2.2. Обозначение степеней опасности

В настоящей инструкции используются следующие обозначения степени опасности:



Обозначение такого рода означает высокий риск возникновения опасной ситуации.

В случае если опасной ситуации не избежать, это может привести к смерти или к тяжёлым телесным повреждениям.

► Необходимо следовать указаниям инструкции по технике безопасности, чтобы избежать смертельного исхода или тяжких телесных повреждений лиц, использующих прибор.



Обозначение такого рода означает возможную опасную ситуацию.

В случае если опасной ситуации не избежать, это может привести к тяжким телесным повреждениям.

► Необходимо следовать указаниям инструкции по технике безопасности, чтобы избежать телесных повреждений лиц, использующих прибор.

▲ VORSICHT

Осторожно

Обозначение такого рода означает возможную опасную ситуацию.

В случае если опасной ситуации не избежать, это может привести к лёгким телесным повреждениям или повреждениям средней тяжести.

► Необходимо следовать указаниям инструкции по технике безопасности, чтобы избежать телесных повреждений лиц, использующих прибор.

HINWEIS

К Вашему сведению

Обозначения такого рода указывают на дополнительную информацию, которая облегчает пользование прибором.

2.3. Ограничение ответственности

Вся техническая информация и указания по введению прибора в эксплуатацию, обслуживанию и уходу, содержащиеся в настоящей инструкции, соответствуют последним данным на момент сдачи данной инструкции в печать. Они являются результатом накопленного нами опыта и должной компетенции.

Информация, иллюстрации и описание настоящей инструкции не являются поводом для претензий. Изготовитель не несёт ответственности за ущерб, возникший в результате:

- не соблюдения настоящей инструкции
- использования прибора не по назначению
- некомпетентного ремонта
- самостоятельно произведённых технических изменений и модификации прибора
- использования недопустимых запасных частей.

Модификация прибора недопустима. Повреждение прибора в результате его модификации не включено в гарантийное обслуживание.

Переводы настоящей инструкции производятся компетентными специалистами. Мы не несём ответственности за ошибки или неточности перевода, равно как и в том случае, если перевод производился нашими силами или по нашему заказу. Основным является оригинальный немецкий текст инструкции.

2.4. Защита авторских прав

Все права на настоящую документацию защищены.

Все права, в том числе права на фотомеханическое изображение, копирование и распространение посредством особых операций (например, обработки данных, копирования на любого рода эл. носители информации или в базы данных), в том числе частичное копирование, принадлежат компании Браукманн ГмбХ.

Изменения содержания и изменения технического характера не исключены.

3. Техника безопасности

Данная глава содержит важные сведения по безопасности касательно эксплуатации прибора. Данный прибор соответствует нормативным правилам безопасности. Однако его неквалифицированная эксплуатация может привести к телесным повреждениям и материальному ущербу.

3.1. Использование прибора по назначению

Данный прибор предназначен только для эксплуатации в закрытых помещениях для приготовления пищи с помощью функции вакуума (sous vide) в специально предназначенных для этого пакетах с вакуумным клапаном для закрывания.

Данный прибор не предназначен для использования в других целях.



Внимание!

Существует опасность в результате использования прибора не по его назначению!

При использовании прибора не по назначению может возникнуть опасность для лиц, его использующих.

- ▶ Пожалуйста, используйте прибор строго по назначению.
- ▶ Пожалуйста, следуйте указаниям, данным в настоящей инструкции по безопасности.

Ответственность любого характера, связанная с использованием прибора не по назначению, исключена. Ответственность за риск несёт только потребитель.

3.2. Общие указания по технике безопасности



К Вашему сведению

В целях безопасного пользования прибором, пожалуйста, обратите внимание на следующие общие указания по технике безопасности:

- ▶ Перед началом использования прибора проверьте его на наличие видимых повреждений. Не используйте неисправный прибор.
- ▶ В случае повреждения соединительных проводов они должны быть заменены авторизованными специалистами изготовителя подходящими специальными проводами, чтобы избежать возникновения опасных для здоровья ситуаций.
- ▶ Данным прибором могут пользоваться лица старше 8 лет, а так же лица с психическими, сенсорными и физическими отклонениями, если они были

проинструктированы по технике безопасности и им известно о возникновении возможных опасных ситуаций.

- ▶ Детям запрещено играть с прибором.
- ▶ Чистка и профилактический ремонт прибора не должен производиться детьми без надзора взрослых.
- ▶ Ремонт прибора может производиться только квалифицированным персоналом, обученным изготовителем. В результате неквалифицированного ремонта для лиц, использующих прибор, может возникнуть серьёзная опасность.
- ▶ Ремонт прибора по действующей гарантии может производиться только сервисной службой изготовителя. В противном случае при возможных повреждениях гарантийный ремонт не предоставляется.

HINWEIS

К Вашему сведению

- ▶ Неисправные комплектующие части могут быть заменены только комплектующими частями изготовителя.
- ▶ Недопустимо оставлять прибор без присмотра во время его эксплуатации.
- ▶ Недопустимо тянуть прибор за соединительные провода и поднимать его, держа за соединительные провода.
- ▶ Недопустимо опускать прибор в воду или другую жидкость, а так же мыть его в посудомоечной машине.

3.3. Возможные источники опасности при обращении с прибором

3.3.1. Опасность ожога

▲ WARNUNG

Внимание!

Недопустимо касаться раскалённых поверхностей.

- ▶ Крышка в процессе варки может очень сильно нагреться. Горячая вода в процессе варки может осесть на внутренних стенках прибора. При снятии крышки держите её с обеих сторон, чтобы избежать ожогов.
- ▶ Дайте прибору остыть перед извлечением его частей или контейнера.

3.3.2. Опасность возникновения пожара

▲ WARNUNG

Внимание!

При использовании прибора не по назначению существует опасность возникновения пожара.

Обратите внимание на следующие указания, чтобы избежать пожара:

- ▶ Не устанавливайте прибор вблизи легко воспламеняющихся предметов.
- ▶ Не устанавливайте прибор вблизи любых источников тепла (газа, приборов электроэнергии, горелок, отопительных печей).

3.3.3. Опасность удара эл. током

⚠ GEFÄHR

Опасно!

Существует опасность для жизни от удара электрическим током!

При соприкосновении с проводами или частями прибора, находящимися под напряжением, возникает опасность для жизни!

Обратите внимание на следующие указания, чтобы избежать опасности удара электрическим током:

▶ В случае повреждения соединительных проводов они должны быть заменены авторизованными специалистами изготовителя подходящими специальными проводами, чтобы избежать возникновения опасных для здоровья ситуаций.

⚠ GEFÄHR

Опасно!

▶ Не пользуйтесь прибором в случае, если его токопроводящий кабель или штепсельная вилка повреждена, если прибор не функционирует надлежащим образом или если его уронили. В случае повреждения токопроводящего кабеля он должен быть заменён изготовителем, его сервисной службой или квалифицированным специалистом, чтобы избежать возникновения опасности.

▶ Ни в коем случае не открывайте корпус прибора. В случае соприкосновения с частями прибора, находящимися под напряжением, и/или модификации электрических и механических частей, возникает опасность удара электротоком. Кроме того, это может привести к возникновению технических неполадок.

▶ Не прикасайтесь к прибору и его штепсельной вилке мокрыми руками.

▶ Не помещайте в отверстия прибора посторонние предметы. При прикосании к проводу, находящемуся под напряжением, возникает опасность удара электротоком.

▶ Вынимайте штепсель из розетки, когда прибор находится в нерабочем состоянии, а также при его чистке.

4. Подготовка к эксплуатации

Эта глава содержит важные указания по подготовке прибора к эксплуатации. Обратите внимание на следующие указания, чтобы избежать возникновения опасности или повреждений.

4.1. Указания по технике безопасности

⚠ GEFÄHR

Опасно!

При подготовке прибора к эксплуатации может возникнуть опасность телесных повреждений или материальный ущерб!

Обратите внимание на следующие указания, чтобы избежать опасности:

▶ Упаковочный материал прибора не предназначен для игры. Существует опасность удушья.

4.2. Комплект поставки и осмотр после поставки

Стандартный комплект поставки прибора включает следующие части:

- Устройство для приготовления методом су вид SV900
- Инструкция по эксплуатации
- 2 поддона из нержавеющей стали (для пакетов)
- 1 шланг для слива воды

HINWEIS

К Вашему сведению

► Проверьте комплект поставки на наличие всех указанных частей, а также на наличие видимых повреждений.

► Сообщите экспедиторской компании, страховой компании и поставщику о неполном комплекте поставки или о повреждениях, возникших по причине некачественной упаковки или транспортировки.

4.3. Распаковка прибора

Для того чтобы вынуть прибор из упаковки, необходимо вынуть его из коробки и удалить упаковку.

4.4. Утилизация упаковки



Упаковка защищает прибор во время транспортировки от возникновения возможных повреждений. Упаковка изготовлена из экологически чистых материалов, и может быть переработана без вреда для окружающей среды.

Рециркуляция упаковочного материала помогает сберечь сырьё и снижает уровень отходов. Утилизируйте израсходованный упаковочный материал в специально отведённых контейнерах с пометкой «Зелёная точка», свидетельствующей о пригодности материала к вторичной переработке.

HINWEIS

К Вашему сведению

► Сохраните оригинальную упаковку на время действия гарантийного обслуживания, чтобы надлежащим образом упаковать прибор при возникновении гарантийного случая.

4.5. Установка прибора

4.5.1. Требования к месту установки прибора

Для безопасного пользования прибором место его установки должно отвечать определённым требованиям:

- Прибор должен быть установлен на прочной, прямой горизонтальной и огнеупорной поверхности. Грузоподъёмность поверхности должна быть

выбрана с учётом веса прибора, заполненного водой, а так же с учётом веса самого тяжёлого продукта, который, как ожидается, будет приготовлен с помощью прибора.

- Не двигайте прибор во время его эксплуатации.
- Не устанавливайте прибор в очень тёплом, мокром или очень влажном помещении, а так же вблизи горючих материалов.
- Розетка для включения прибора в сеть должна быть легко доступной, чтобы в экстренном случае прибор мог быть быстро отключён от сети.
- Установка прибора в местах, не предназначенных для прибора (например, на кораблях), может осуществляться только квалифицированным персоналом, если персонал сочтёт место установки прибора соответствующим нормам безопасности.

4.6. Подключение прибора к эл. сети

Для безопасной эксплуатации прибора при включении его в сеть обратите внимание на следующие указания:

- Перед включением прибора в сети удостоверьтесь, что данные напряжения и частоты на паспортной табличке прибора соответствуют данным Вашей электрической сети. Эти данные должны совпадать, чтобы избежать повреждения прибора. В случае сомнений спросите квалифицированный персонал.
- Электрическая розетка должна быть изолирована предохранителем типа 16А.
- Использование многоконтактных штепселей и электро-удлинителей запрещено из-за опасности возникновения пожара.
- Удостоверьтесь, что электрический провод не повреждён и не находится над или под прибором, а также не протянут над горячими поверхностями или поверхностями с острыми краями.
- Электрическая безопасность прибора обеспечена только в том случае, если он подключён к цепи защиты, оборудованной должным образом. Подключение от не изолированной электрической розетки запрещено. В случае сомнений стоит проверить внутреннюю проводку в помещении с помощью квалифицированного персонала.

Изготовитель не несёт ответственности за повреждения, вызванные отсутствием заземления или порванным проводником заземления.

4.6.1. Использование удлинителя

В случае использования удлинителя кабеля:

- ▶ Номинальная мощность удлинителя должна быть, по крайней мере, такой же, как электрическая мощность прибора.
- ▶ Провода должны быть протянуты так, чтобы они не находились на рабочей поверхности или на столе. Следите за тем, чтобы провода не попадали в поле зрения детей, и чтобы об них не спотыкались.

5. Составные части прибора их функции

Данная глава содержит важную информацию о составляющих частях прибора и их функциях.

5.1. Общий обзор

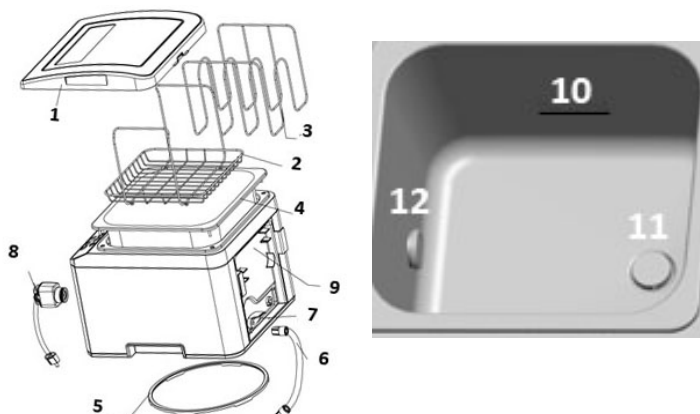

1. Крышка: в процессе приготовления пищи крышка должна быть всегда закрытой, чтобы поддерживать температуру внутри контейнера постоянной и избегать большого испарения воды. По окончании процесса варки Вы можете убрать крышку и использовать её в качестве поддона для пакетов.

2. Поддон из нержавеющей стали: предназначен для удобного извлечения пакетов.

3. Держатели для пакетов из нержавеющей стали: используйте держатели для пакетов, чтобы разместить горизонтально или вертикально более чем один пакет с продуктами и при этом достичь равномерного распределения воды между пакетами. Удостоверьтесь, что в процессе варки пакеты в контейнере покрыты водой.

4. Контейнер: вместимость около 9 л. для продуктов и воды (всегда заполнять водой выше отметки минимального уровня).

5. Вращательный диск: для вращения прибора, подходит для хранения кабеля и сливного шланга, а так же для более удобного слива воды.

6. Сливной шланг: служит для соединения с отверстием для слива воды.

7. Рычаг для слива воды: служит для открывания и закрывания отверстия для слива воды.

9. Секция для хранения кабеля и сливного шланга.

10. Отметка минимального заполнения водой (MIN): заполняйте контейнер водой, по крайней мере, до этой отметки. Отверстие подачи воды должно быть полностью покрыто водой.

11. Отверстие слива воды: через это отверстие вода выводится из контейнера мимо нагревательного элемента.

12. Отверстие для подачи воды: через отверстие для подачи воды, которое содержит систему тройной очистки, нагретая вода подаётся в контейнер.

Система циркуляции такого рода позволяет добиться равномерного нагрева воды и вместе с этим оптимальной температуры приготовления.

5.2. Элементы системы управления прибором

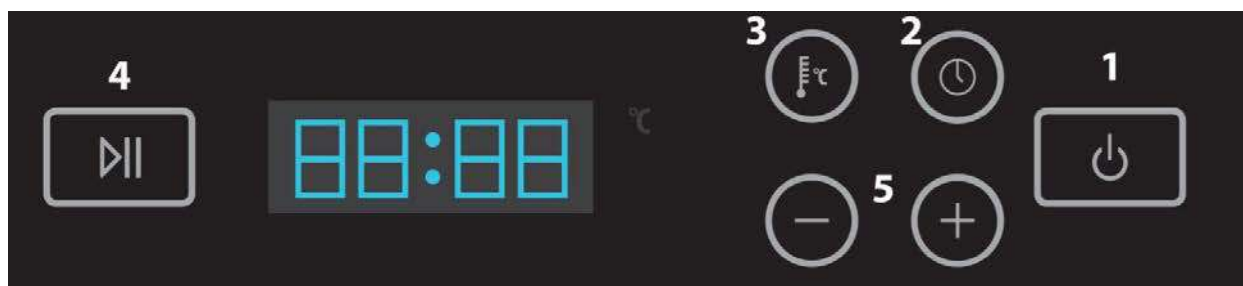

- 1. Кнопка включения/выключения:** для включения прибора нажмите и не отпускайте кнопку включения/выключения в течение 1 секунды. Диодный индикатор при этом загорится.
- 2. Настройка времени готовки:** 00:00-99:00 часов. Установленная предварительная продолжительность 2 часа.
- 3. Установка температуры:** Установить температуру можно в интервале 30-90°C
- 4. Кнопка СТАРТ/СТОП**
- 7. Указатели (+/-):** с помощью этих указателей Вы можете настроить время, температуру, а также отменить установленное время.

5.3. Паспортная таблица

Паспортная таблица прибора с информацией об электрической мощности прибора и его технических параметрах находится на нижней панели прибора.

6. Обслуживание и эксплуатация прибора

Данная глава даёт важную информацию об обслуживании прибора. Обратите внимание на следующие указания, чтобы избежать возникновения опасных ситуаций и повреждений.

6.1. Подготовка к эксплуатации

1. Перед началом эксплуатации прибора убедитесь, что в контейнере находится достаточное количество воды. Вода в контейнере должна быть выше минимальной отметки. Эта отметка находится на боковой стенке контейнера. Прибор не включится, если вода в контейнере набрана ниже минимальной отметки. В этом случае прибор сигнализирует ошибку E001.
2. Включите прибор в розетку электропитания.
3. Нажмите и не отпускайте кнопку  в течение 1 секунды, чтобы включить прибор. При этом Вы услышите щелчок. Диодный указатель показывает температуру воды в контейнере в настоящее время.

6.2. Приготовление методом су вид

Готовьте Ваши блюда в специальных щадящих вакуумных пакетах. Продукты готовятся при этом в собственном соку, и блюда получаются особенно нежными и вкусными.

Настройка температуры приготовления:

Нажмите один раз кнопку 3. Диодный индикатор загорится и покажет предварительно 60°C. Это значит, что показатель температуры может быть изменён.

С помощью указателей (+/-) температура приготовления может быть установлена по желанию. Если Вы нажимаете указатели непрерывно, Вы можете установить нужную температуру быстрее. Возможный диапазон установки температуры составляет от 30°C-90°C с интервалом в 0,1°C

Установка времени приготовления:

Для установки времени приготовления нажмите кнопку  (кнопка 2). Диодный индикатор загорится и покажет предварительно установленное время 02:00 часов. С помощью кнопок (+/-) Вы можете увеличить или уменьшить время приготовления. Диапазон установки времени составляет от 00:00 до 99:00 часов.

С помощью кнопок (+/-) время приготовления может быть изменено по желанию. Если Вы нажмёте и будете удерживать кнопки (+/-) дольше, Вы сможете быстрее установить желаемое время приготовления.

После того, как Вы установили желаемое время, диодный индикатор автоматически в течение 5 секунд показывает температуру воды в контейнере в настоящее время.

Начать процесс приготовления:

Пожалуйста, выложите продукты в вакуумный пакет. Пакет на специальных держателях поместите в поддон. Поддон поместите в контейнер. Убедитесь, что пакет с продуктами полностью покрыт водой. Затем осторожно закройте крышку.

Настройте желаемое время приготовления и температуру. После этого нажмите кнопку 4, чтобы вода начала нагреваться. Вы услышите сигнал, когда прибор начнёт нагревать воду.

Когда вода нагрелась до нужной температуры, прибор снова подаст 3 сигнала. После этого начинается непосредственный процесс приготовления. С этого момента производится отсчёт установленного Вами времени.

Когда время приготовления закончится, прибор снова сообщит Вам об этом сигналом. Пакет может быть извлечён из контейнера.





Внимание!

► Опасность ожога! Вынимайте пакет из контейнера осторожно.

Для того чтобы узнать оставшееся время до конца процесса приготовления, нажмите на кнопку  (кнопка 2).

Кроме режима «Отсрочка времени начала процесса приготовления» температуру и время приготовления Вы можете изменять по желанию во время процесса. Для этого повторите действия, которые описаны в разделе «Установка времени приготовления».

У вас также есть возможность пользоваться прибором, не устанавливая время приготовления. Для этого нажмите кнопку  (кнопка 2), чтобы включить прибор. Прибор работает непрерывно без ограничения во времени, если время установлено на 00:00.

Для остановки или прерывания процесса приготовления нажмите на кнопку 4. Чтобы прекратить подачу эл. энергии и выключить прибор, нажмите кнопку  (кнопка 1) и удерживайте её в течение 1 секунды.

Для контроля функций кнопок нажмите и удерживайте соответствующую кнопку в течение 1 секунды.

HINWEIS

К Вашему сведению

E001

► Если после включения прибора он показывает E001, хотя уровень воды в контейнере находится выше минимальной отметки, необходимо в воду добавить щепотку соли и хорошо перемешать.

6.3. Пакеты и рулоны

Пожалуйста, используйте специальные вакуумные пакеты и рулоны. Материал этих пакетов и рулонов отличается от материала обычных пищевых пакетов.

Все рулоны и пакеты, поставляемые CASO, предназначены для приготовления блюд с помощью функции вакуума. Кроме того, данные рулоны и пакеты могут быть использованы для разморозки и разогрева продуктов в микроволновой печи при макс. температуре 70 градусов.

При использовании рулонов других производителей убедитесь, пригодны ли они для использования в микроволновых печах и для приготовления методом су вид.

6.4. Хранение устройства SV900

Храните прибор в помещении с ровной поверхностью, вне досягаемости от детей.

HINWEIS

К Вашему сведению

- ▶ Пожалуйста, выключайте прибор по окончании пользования. Так Вы сэкономите электроэнергию и избежите возникновения опасных ситуаций.
- ▶ Если Вы долгое время не пользуетесь прибором, мы советуем вынуть штепсель из розетки.

7. Чистка и уход за прибором

Данная глава содержит важную информацию очистке прибора и уходе за ним. Обратите внимание на следующие указания, чтобы избежать повреждений в результате неправильной чистки прибора.

7.1. Указания по технике безопасности

⚠ GEFAHR

Опасно!

Обратите внимание на следующие указания по безопасности, прежде чем начать чистку прибора:

- ▶ Прибор необходимо чистить регулярно, удаляя при этом остатки пищи и воды. Это необходимо также и для того, чтобы продлить срок действия прибора и сохранить прибор в хорошем рабочем состоянии.
- ▶ Перед началом чистки прибора необходимо отключить его от сети.

⚠ GEFAHR

Опасно!

- ▶ Чистить прибор необходимо после того, как он остынет. В тоже время нет необходимости ждать очень долго, т.к. это может усложнить процесс чистки прибора, а худшем случае сделает чистку невозможной. Очень сильное загрязнение прибора может привести к его повреждениям.
- ▶ Попадание вовнутрь прибора жидкости может стать причиной выхода из строя его электронных частей. Следите за тем, чтобы вовнутрь прибора не попадала жидкость.
- ▶ Недопустимо опускать прибор в воду или другую жидкость, а также мыть его в посудомоечной машине.
- ▶ Для чистки прибора не рекомендуется использовать агрессивные, абразивные или разъедающие моющие средства.
- ▶ Не царапайте въевшиеся загрязнения острыми предметами.
- ▶ Перед следующим использованием прибор необходимо тщательно вытереть.

7.2. Профилактика и чистка

После пользования прибором воду необходимо полностью удалить из контейнера с помощью сливного шланга. В контейнере не должны оставаться остатки воды.

Фильтр отверстия для подачи воды необходимо содержать в чистоте. Перед началом пользования прибором и после эксплуатации используйте для чистки щётку. Наливайте в контейнер только очищенную воду и ни в коем случае не помещайте туда посторонние предметы.

В случае порчи вакуумного пакета или попадания посторонних предметов в контейнер, контейнер необходимо почистить. В этом случае не спускайте воду через

сливное отверстие. Просто вылейте воду из контейнера. Используйте мягкий платок или мягкую губку и воду с небольшим количеством мыла, чтобы очистить контейнер. Ни в коем случае не опускайте прибор во время чистки в воду или иную жидкость.

Не используйте агрессивные моющие средства или разъедающие химические средства для чистки прибора.

Не ставьте прибор в посудомоечную машину.

Время от времени (один раз в месяц) или в случае повреждения вакуумного пакета необходимо включить прибор вхолостую с целью его очистки. Для этого наберите в контейнер воды выше минимальной отметки, добавьте мягкое чистящее средство (не сильно пенящееся средство или средства на основе кислот). Настройте температуру на 40°C и затем включите прибор на обычную программу на 20 минут. По окончании холостого цикла воду необходимо полностью слить. В случае необходимости можно повторить холостой цикл для основательного очищения прибора.

Чистка крышки:



Прозрачную часть крышки можно снять и поместить для чистки в посудомоечную машину. Ни в коем случае не помещайте в посудомоечную машину всю крышку.

8. Устранение неполадок

В данной главе Вы узнаете важную информацию касательно выявления и устранения возможных неполадок. Обратите внимание на следующие указания, чтобы избежать возникновения опасных ситуаций и повреждений.

8.1. Указания по технике безопасности



► Ремонт электроприборов должен производиться только квалифицированным персоналом, обученным производителем.

► Неквалифицированный ремонт может стать причиной серьезной опасности для пользователя и повреждений прибора.

8.2. Устранение неполадок

Если прибор не работает, необходимо:

1. удостовериться, что кабель плотно находится в розетке.
2. Проверить исправность кабеля.

3. Проверить исправность розетки. Для этого подсоедините к ней любой другой электрический прибор.

4. Проверьте, включена ли кнопка  (кнопка 1). Если да, убедитесь, что Вы нажали и удерживали её дольше 1 секунды.

8.3. Причины неполадок и их устранение

Нижеследующая таблица поможет определить и устранить незначительные неполадки.

Диодный индикатор горит, но прибор не включается и показывает один из следующих кодов неисправности:

Код неисправности	Возможная причина	Устранение
Код E001	1. Контейнер пустой	Наберите чистой воды в контейнер выше минимальной отметки.
	2. Слишком мало воды в контейнере	Наберите чистой воды в контейнер выше минимальной отметки.
	3. Прибор неправильно размещён на поверхности стола	Поставить прибор на плоскую поверхность
	4. Система не может определить наличие воды в контейнере	Добавьте немного соли в воду и хорошо перемешайте
	5. Неполадки в электронной системе прибора	Свяжитесь с сервисной службой
Код E002	1. Наличие частиц продуктов в фильтре	Очистите фильтр.
	2. Вакуумный пакет блокирует набор воды в контейнер	Пожалуйста, выньте пакет из контейнера и разместите его в контейнере снова. Используйте для вакуумных пакетов предназначенные для них держатели.
	3. Вакуумный пакет блокирует слив воды из контейнера	Пожалуйста, выньте пакет из контейнера и разместите его в контейнере снова. Используйте для вакуумных пакетов предназначенные для них держатели.
	4. Пакет повреждён,	Проведите очистку

	продукты блокируют отверстие набора воды.	контейнера, как это описано в главе «Профилактика и чистка»
	5. Загрязнение внутренней циркуляторной части прибора.	Проведите очистку контейнера, как это описано в главе «Профилактика и чистка»
	6. Неполадки в электронной части прибора	Свяжитесь с сервисной службой
Код E009	1. Дефект электронной части прибора	Свяжитесь с сервисной службой.

HINWEIS

К Вашему сведению

Если не удалось устранить неполадку с помощью выше приведённых шагов, обратитесь в сервисную службу.

9. Утилизация отработанного прибора



Электрические и электронные приборы содержат много ценных материалов. Но вместе с тем они являются источником вредных веществ, которые необходимы для их функционирования. Попав в мусор или по причине неправильного обращения с ними,

эти вещества могут нанести вред здоровью человека и окружающей среде. Пожалуйста, ни в коем случае не выбрасывайте их в отходы с обычным мусором.

HINWEIS

К Вашему сведению

► Используйте для утилизации специально оборудованное место сбора электрических приборов с целью их дальнейшей переработки. Информацию можно получить в администрации города, в службе вывоза мусора или у Вашего торгового представителя.

► Проследите за тем! чтобы отработанный прибор до его утилизации находился в недосягаемости от детей.