

**COSO**<sup>®</sup>  
D E S I G N

**Руководство по эксплуатации**  
**Су вид**  
**SV 1200 Smart (1328)**



---

**Браукманн ГмбХ**  
**(Braukmann GmbH)**  
Райффайзенштрассе 9  
59757 Арнсберг, Германия

Международная горячая линия сервисной службы:

Тел.: +49 (0) 29 32 / 80 55 4 – 99      Факс: +49 (0) 29 32 / 80 55 4 – 77

E-mail: [kundenservice@caso-germany.de](mailto:kundenservice@caso-germany.de)

Интернет: [www.caso-germany.de](http://www.caso-germany.de)

Документ №: 1328 10-05-2019 EU

Последнюю версию Руководства по эксплуатации см. также на нашем сайте: [www.caso-germany.de](http://www.caso-germany.de)

Возможны опечатки и ошибки в наборе. По техническим причинам изображения могут отличаться от оригинального товара.

© 2019 Braukmann GmbH

<b>1</b>	<b>Руководство по эксплуатации - общие сведения.....</b>
<b>1.1</b>	<b>Информация о данном руководстве .....</b>
<b>1.2</b>	<b>Предупредительные указания .....</b>
<b>1.3</b>	<b>Ограничение ответственности .....</b>
<b>1.4</b>	<b>Защита авторского права .....</b>

1.5	Сертификат соответствия ЕС .....
2	<b>Безопасность</b> .....
2.1	<b>Использование по назначению</b> .....
	<b>Общие правила техники безопасности</b> .....
3.1	<b>Источники опасности</b> .....
3.1.1	Опасность ожога .....
3.1.2	Опасность возгорания .....
3.1.3	Опасность, связанная с электрическим током .....
4	<b>Ввод в эксплуатацию</b> .....
4.1	<b>Правила техники безопасности</b> .....
4.2	<b>Объем поставки и проверка после транспортировки</b> .....
4.3	<b>Распаковка</b> .....
4.4	<b>Утилизация упаковки</b> .....
5	<b>Установка</b> .....
5.1	<b>Требования к месту установки</b> .....
5.2	<b>Подключение к сети</b> .....
6	<b>Устройство и работа</b> .....
6.1	<b>Обзор и крепление</b> .....
6.2	<b>Монтаж/демонтаж</b> .....
6.3	<b>Элементы управления</b> .....
6.4	<b>Заводская табличка</b> .....
7	<b>Обслуживание и эксплуатация</b> .....
7.1	<b>Приготовление по технологии SousVide (под вакуумом)</b> .....
7.2	<b>Управление через WiFi</b> .....
7.3	<b>Модуль Wi-Fi</b> .....
8	<b>Хранение SV 1200 Smart</b> .....
9	<b>Очистка и уход</b> .....
9.1	<b>Правила техники безопасности</b> .....
9.2	<b>Техобслуживание и очистка:</b> .....
9.3	<b>Удаление накипи</b> .....
10	<b>Устранение неисправностей</b> .....
10.1	<b>Правила техники безопасности</b> .....
10.2	<b>Устранение неисправностей</b> .....
10.3	<b>Причины и способы устранения неисправностей</b> .....
11	<b>Утилизация отслужившего прибора</b> .....
12	<b>Гарантия</b> .....
13	<b>Технические характеристики</b> .....

# 1 Руководство по эксплуатации - общие сведения

Прочтите содержащуюся здесь информацию, чтобы быстро ознакомиться со своим прибором и в полной мере использовать все его функции. Ваш прибор прослужит Вам долгие годы при условии надлежащего обращения и ухода.

Желаем приятного пользования.

## 1.1 Информация о данном руководстве

Это руководство по эксплуатации является составной частью погружного термостата SV 1200 Smart (называемого далее Прибор) и дает важные указания по вводу в эксплуатацию, безопасности, надлежащему применению прибора и уходу за ним. Руководство по эксплуатации должно всегда находиться вблизи прибора. Его необходимо прочесть всем

- лицам, осуществляющим:
- ввод в эксплуатацию,
  - обслуживание, устранение неисправностей и/или
  - очистку прибора.

Сохраните данное Руководство по эксплуатации, при передаче прибора другому лицу передайте вместе с ним Руководство по эксплуатации.

## 1.2 Предупредительные указания

В данном руководстве по эксплуатации используются следующие типы предупреждающих указаний:

### ▲ ОПАСНОСТЬ

**Предупреждение, соответствующее этой степени опасности, обозначает угрозу опасной ситуации.** Если опасная ситуация не будет предотвращена, это может привести к смерти или тяжелым травмам.

- ▶ Во избежание опасности смерти или тяжелых травм людей необходимо следовать инструкциям в данном предупредительном указании.

### ▲ ПРЕДУПРЕЖДЕНИЕ

**Предупредительное указание этой степени опасности обозначает возможность опасной ситуации.** Если опасная ситуация не будет предотвращена, это может привести к тяжелым травмам.

- ▶ Во избежание опасности травмирования людей необходимо следовать инструкциям в данном предупредительном указании.

### ▲ ОСТОРОЖНО

**Предупредительное указание этой степени опасности обозначает возможность опасной ситуации.** Если не предотвратить опасную ситуацию, это может привести к травмам легкой или средней степени тяжести.

- ▶ Во избежание опасности травмирования людей необходимо следовать инструкциям в данном предупредительном указании.

### ПРИМЕЧАНИЕ

Примечание обозначает дополнительную информацию, облегчающую обращение с прибором.

## 1.3 Ограничение ответственности

Все содержащиеся в данном Руководстве по эксплуатации технические сведения, данные и указания по установке, использованию и уходу за прибором актуальны на момент печати и учитывают весь наш опыт и знания. Сведения, рисунки и описания, содержащиеся в данном Руководстве по эксплуатации, не могут являться основанием для каких-либо претензий. Производитель не несет ответственности за ущерб, возникший вследствие:

- несоблюдения указаний в Руководстве,
- использования прибора не по назначению,
- технических изменений, модификаций прибора,
- использования неразрешенных запчастей.
- неквалифицированного ремонта,

Модификации прибора не рекомендуются и не покрываются гарантией. Перевод осуществляется самым добросовестным образом. Однако мы не несем ответственности за ошибки в переводе, даже если перевод был выполнен нами или по нашему заказу. Наши обязательства ограничиваются только исходным немецким текстом.

## 1.4 Защита авторского права

Данная документация защищена авторским правом. Braukmann GmbH сохраняет за собой все права, в том числе право на фотомеханическое воспроизведение, копирование и распространение посредством особых способов (например, обработка данных, носители данных, сети передачи данных), в том числе частичное.

Мы оставляем за собой право на внесение смысловых и технических изменений.

## 1.5 Сертификат соответствия ЕС

Настоящим Braukmann GmbH заявляет, что тип радиоаппаратуры [1328] соответствует Директиве 2014/53/EU.

Полный текст Сертификата соответствия ЕС см. в Интернете по адресу: <http://www.caso-germany.de/nc/service/dokumente-download/>

# 2 Безопасность

В этой главе Вы получите важные указания по безопасности при обращении с прибором. Этот прибор соответствует установленным нормам безопасности. Однако ненадлежащая эксплуатация прибора может привести к травмированию людей и причинению материального ущерба.

## 2.1 Использование по назначению

Данный прибор предназначен только для бытового использования в закрытых помещениях для приготовления под вакуумом по технологии Sous Vide.

Данный прибор предназначен для использования в домашнем хозяйстве и аналогичных сферах, например:

- на кухнях для сотрудников в магазинах, офисах и других коммерческих учреждениях;
- на фермах;
- клиентами в отелях, мотелях и других жилищно-бытовых учреждениях.
- в пансионатах с завтраком;

Иное использование или использование, выходящее за рамки описанного, считается использованием прибора не по назначению.

### **▲ ПРЕДУПРЕЖДЕНИЕ**

#### **Опасность из-за ненадлежащего использования!**

При использовании не по назначению и/или использовании, отличном от указанного в Руководстве по использованию, прибор может являться источником опасностей.

- ▶ Используйте прибор только по назначению.
- ▶ Соблюдайте принципы и методы, описанные в данном Руководстве по эксплуатации.

Исключаются претензии всякого рода, связанные с ущербом вследствие использования не по назначению. Все риски несет исключительно пользователь.

## 3 Общие правила техники безопасности

### **ПРИМЕЧАНИЕ**

**В целях обеспечения безопасного обращения с прибором следуйте нижеприведенным общим требованиям техники безопасности:**

- ▶ Перед использованием проверяйте прибор на предмет видимых внешних повреждений. Не используйте поврежденный прибор.
- ▶ Если сетевой шнур поврежден, прибор следует утилизировать. Сетевой шнур заменять нельзя.
- ▶ Прибор может использоваться детьми 8 лет и старше при условии, что они находятся под присмотром или проинструктированы о безопасном использовании прибора и понимают связанные с этим опасности.
- ▶ Очистка и техническое обслуживание, осуществляемое пользователем, могут осуществляться детьми, только если они старше 8 лет и находятся под наблюдением.
- ▶ Детям запрещается играть с прибором.

### **ПРИМЕЧАНИЕ**

- ▶ Прибор и его соединительный провод нужно держать вне досягаемости детей младше 8 лет.
- ▶ Прибор может использоваться людьми с ограниченными физическими, сенсорными или умственными способностями или с недостаточным опытом или знаниями, при условии, что они находятся под наблюдением или проинструктированы о безопасном использовании прибора и понимают связанные с этим опасности.
- ▶ Ремонт должен производиться только квалифицированными специалистами, прошедшими обучение у производителя. Ремонт, выполненный неквалифицированными лицами, может привести к серьезным опасностям для пользователя.
- ▶ Ремонт прибора в течение срока гарантии может выполняться только сервисной службой, авторизованной производителем, в противном случае претензии по гарантии в отношении последующих повреждений не принимаются.
- ▶ Неисправные детали можно заменять только оригинальными запчастями.
- ▶ Во время работы не оставляйте прибор без присмотра.
- ▶ Не тяните и не переносите прибор, взявшись за соединительный провод.
- ▶ Перед использованием полностью размотайте шнур.
- ▶ Прибор нельзя мыть в посудомоечной машине.
- ▶ Прибор можно устанавливать только вертикально в жаропрочную кухонную посуду.
- ▶ Прибор может использоваться только для нагрева питьевой воды. В противном случае возможно повреждение прибора.

### **ПРИМЕЧАНИЕ**

- ▶ Учитывайте отметку максимального и минимального уровня жидкости. В противном случае возможно повреждение прибора.
- ▶ Во время эксплуатации не двигайте кухонную посуду.
- ▶ Во время эксплуатации не вынимайте прибор из кухонной посуды.
- ▶ Между прибором и дном кухонной посуды должно сохраняться расстояние не менее 1 см, чтобы не блокировать циркуляцию воды.
- ▶ Перед тем, как вынуть прибор из кухонной посуды с водой, вытащите вилку из розетки.
- ▶ После отключения от электросети прибор все еще горячий и его можно брать только за орган управления и нельзя помещать на поверхности, чувствительные к нагреву.

- ▶ Прибор не предназначен для использования с внешним таймером или отдельной системой дистанционного управления.
- ▶ Не используйте дистиллированную воду.

### 3.1 Источники опасности

#### 3.1.1 Опасность ожога

##### **▲ ПРЕДУПРЕЖДЕНИЕ**

Не прикасайтесь к горячим поверхностям.

Во время эксплуатации и после нее прибор очень горячий! Нагретая вода также очень горячая. Опасность ожога!

- ▶ Во время эксплуатации прибор сильно нагревается. Перед тем, как прикасаться к прибору или очищать его, дайте ему остыть. Не прикасайтесь к нагретому металлу.

##### **▲ ПРЕДУПРЕЖДЕНИЕ**

- ▶ Берите нагретый прибор только за элемент управления.
- ▶ Нагретый прибор, а также нагретая кухонная посуда, нагретая вода и водяной пар могут вызвать ожоги. Обращайтесь с ними осторожно. Если Вы хотите переместить кухонную посуду, пользуйтесь прихватками или кухонными перчатками.
- ▶ Нагретые (приготовленные под вакуумом) продукты можно трогать и вынимать только с помощью жаропрочных кухонных щипцов и т. п.
- ▶ Нагревательный элемент остается горячим некоторое время после отсоединения прибора от сети, поэтому к нему нельзя прикасаться, а также класть его на легковоспламеняющиеся поверхности.

#### 3.1.2 Опасность возгорания

##### **▲ ПРЕДУПРЕЖДЕНИЕ**

**При ненадлежащем применении прибора существует опасность возгорания. Соблюдайте следующие указания по технике безопасности, чтобы избежать опасности возгорания:**

- ▶ Не устанавливайте прибор вблизи горючих материалов.
- ▶ Держите прибор вдали от возможных источников тепла (газ, ток, горелка, отапливаемая печь).
- ▶ Следите за тем, чтобы шнур не соприкасался с горячим прибором.
- ▶ Не накрывайте прибор пленками или тканью.

#### 3.1.3 Опасность, связанная с электрическим током

##### **▲ ОПАСНОСТЬ**

**Опасность для жизни из-за поражения электрическим током!**

Контакт с проводами или деталями прибора, находящимися под напряжением, опасен для жизни! Чтобы избежать угроз, связанных с электрическим током, соблюдайте следующие правила безопасности:

- ▶ Если сетевой шнур поврежден, прибор следует утилизировать. Сетевой шнур заменять нельзя.
- ▶ Не пользуйтесь прибором, если повреждены сетевой шнур или вилка, если прибор работает ненадлежащим образом или если его повредили или уронили.
- ▶ Ни в коем случае не вскрывайте корпус прибора. При прикосновении к токоведущим разъемам и/или изменении механической и электрической конструкции существует опасность удара током. Кроме того, это может привести к сбоям в работе прибора. Не помещайте никакие предметы в отверстия прибора. При прикосновении к находящимся под напряжением соединительным элементам существует опасность удара током.

- ▶ Никогда не трогайте прибор и штепсельную вилку мокрыми руками.
- ▶ Пожалуйста, вытаскивайте вилку из розетки, когда прибор не эксплуатируется, а также перед его очисткой.
- ▶ Заливая воду в кухонную посуду, учитывайте отметку максимального и минимального уровня на приборе.
- ▶ При погружении элемента управления в воду на непродолжительное время дайте прибору основательно высохнуть (24 часа). Берегите шнур прибора от контакта с водой. Погружайте в воду только нагревательный элемент прибора.

## 4 Ввод в эксплуатацию

В этой главе содержатся важные указания по первому использованию прибора. Следуйте данным указаниям во избежание опасностей и повреждений.

### 4.1 Правила техники безопасности

#### **▲ ОПАСНОСТЬ**

**При вводе прибора в эксплуатацию возможно причинение травм и материального ущерба!**

Во избежание опасности соблюдайте следующие правила техники безопасности:

- ▶ Упаковочные материалы не предназначены для игры. Существует опасность удушья.

### 4.2 Объем поставки и проверка после транспортировки

В стандартный объем поставки прибора входят следующие компоненты:

- Термостат погружной Sous Vide SV 1200 Smart с оборудованием для WiFi
- Руководство по эксплуатации

#### **ПРИМЕЧАНИЕ**

- ▶ Проверьте поставку на предмет комплектности и наличия видимых повреждений.
- ▶ Сразу сообщите экспедитору, страховой компании и поставщику о неполной поставке или повреждениях вследствие неудовлетворительной упаковки или транспортировки.

### 4.3 Распаковка

Для распаковки прибора извлеките его из коробки и удалите упаковочный материал.

### 4.4 Утилизация упаковки

Упаковка защищает прибор от повреждений при транспортировке. Упаковочные материалы выбираются с учетом экологичности и техники утилизации и поэтому пригодны для переработки.



Возврат упаковки в оборот материалов экономит сырье и сокращает отходы. Сдавайте ненужные упаковочные материалы в приемные пункты системы утилизации "Зеленая точка".

#### **ПРИМЕЧАНИЕ**

- ▶ Если возможно, сохраняйте оригинальную упаковку в течение гарантийного периода прибора, чтобы в гарантийном случае снова можно было упаковать прибор надлежащим образом.

## 5 Установка

### 5.1 Требования к месту установки

Для надежной и безупречной работы прибора место установки должно отвечать следующим требованиям:

- Закрепите прибор на жаропрочной кухонной посуде с помощью предусмотренного крепления.



- Жаропрочная кухонная посуда должна быть установлена на твердую, ровную горизонтальную жаропрочную подставку. Несущая способность подставки должна соответствовать весу кухонной посуды с прибором и водой и максимальному ожидаемому весу приготавливаемых продуктов.
- Во время эксплуатации не перемещайте SV 1200 Smart и кухонную посуду.
- Не устанавливайте прибор в горячей, мокрой или очень влажной среде или вблизи горючего материала.
- Прибор не предназначен для встраивания в стену или шкаф.
- Прибор не должен соприкасаться с горячими поверхностями.
- Розетка должна быть легкодоступна, чтобы при необходимости кабель электропитания можно было легко вытащить из розетки.
- Установка и монтаж данного прибора в нестационарных местах должны проводиться только специализированными предприятиями / специалистами, если они обеспечивают условия безопасного использования данного прибора.

## **5.2 Подключение к электросети**

Для обеспечения безопасной и бесперебойной работы прибора при подключении к сети необходимо соблюдать нижеперечисленные указания:

- Перед подключением прибора к сети сравните технические параметры подключения (напряжение и частоту) на заводской табличке прибора с техническими параметрами Вашей сети. Во избежание повреждения прибора эти параметры должны совпадать. В случае наличия сомнений проконсультируйтесь с электриком.
- Розетка должна быть защищена защитным автоматом 16А.
- Запрещается использовать многоконтактные штекеры или сетевые разветвители из-за связанной с ними опасностью возгорания.
- Убедитесь, что электрический кабель не поврежден и не проложен над или под прибором или над горячими поверхностями и/или поверхностями с острыми кромками.
- Электрическая безопасность прибора гарантирована лишь в том случае, если он подключен к системе защитного заземления, установленной по всем правилам. Питание от розетки без заземления запрещено. В случае сомнений поручите электрику проверить внутреннюю электропроводку.  
Производитель не несет ответственности за ущерб, нанесенный вследствие отсутствия или прерывания провода заземления.

## 6 Устройство и работа

В этой главе содержатся важные указания по устройству и работе прибора.

### 6.1 Обзор и крепление

- A Настройка температуры/времени
- B Индикатор работы
- C Кнопка Вкл./Выкл.
- D Зажим
- E Отметка максимального и минимального уровня
- F Кожух из нержавеющей стали
- G Защитное покрытие (не снимать!)

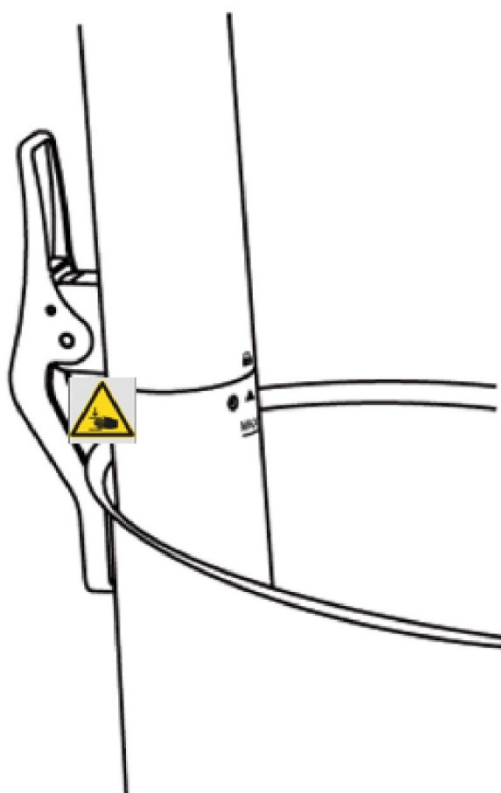
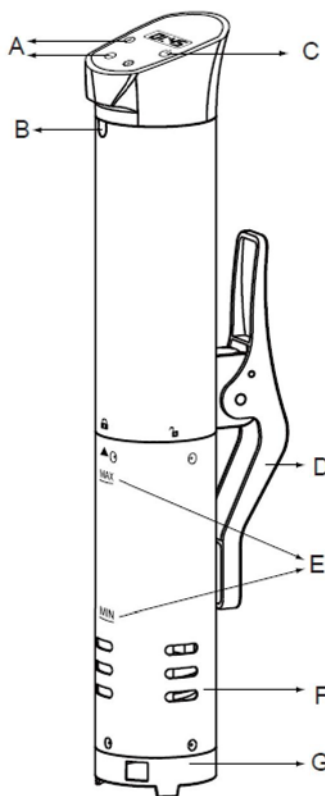

Закрепите прибор на кухонной посуде с помощью зажима.

Залейте воду в кухонную посуду, учитывая отметки минимального и максимального уровня на приборе.

Только после этого вставьте вилку в розетку.

#### ▲ ПРЕДУПРЕЖДЕНИЕ

- ▶ Во время эксплуатации прибора доливайте воду взамен испарившейся, чтобы уровень воды в кухонной посуде не опускался ниже минимальной отметки. В противном случае возможно повреждение прибора.
- ▶ Используйте кухонную посуду объемом 6-20 л с **РЕКОМЕНДОВАННОЙ** минимальной высотой 12 см.
- ▶ Используйте только кухонную посуду, выдерживающую температуры до 90 °С.

#### ▲ ПРЕДУПРЕЖДЕНИЕ

#### Опасность защемления!

- ▶ Закрепляя прибор на кухонной посуде, следите за тем, чтобы Ваши руки не попали под зажим и не были защемлены.



## 6.2 Монтаж/демонтаж

### Монтаж кожуха из нержавеющей стали

1. Возьмите погружной термостат SousVide в руку, так чтобы нагревательный элемент был направлен вверх, и раскройте зажим.
2. Наденьте кожух из нержавеющей стали на нагревательные стержни так, чтобы стрелка указывала на значок открытого замка. 

Следите за тем, чтобы рабочее колесо не зацепилось. Оно должно быть расположено по центру в круглом отверстии в прозрачном защитном покрытии из пластика.

3. Прочно закрутите кожух из нержавеющей стали, чтобы стрелка указывала на значок закрытого замка. 

4. Для демонтажа поворачивайте кожух из нержавеющей стали против часовой стрелки. Следите за тем, чтобы рабочее колесо не зацепилось. Оно должно быть установлено правильно.

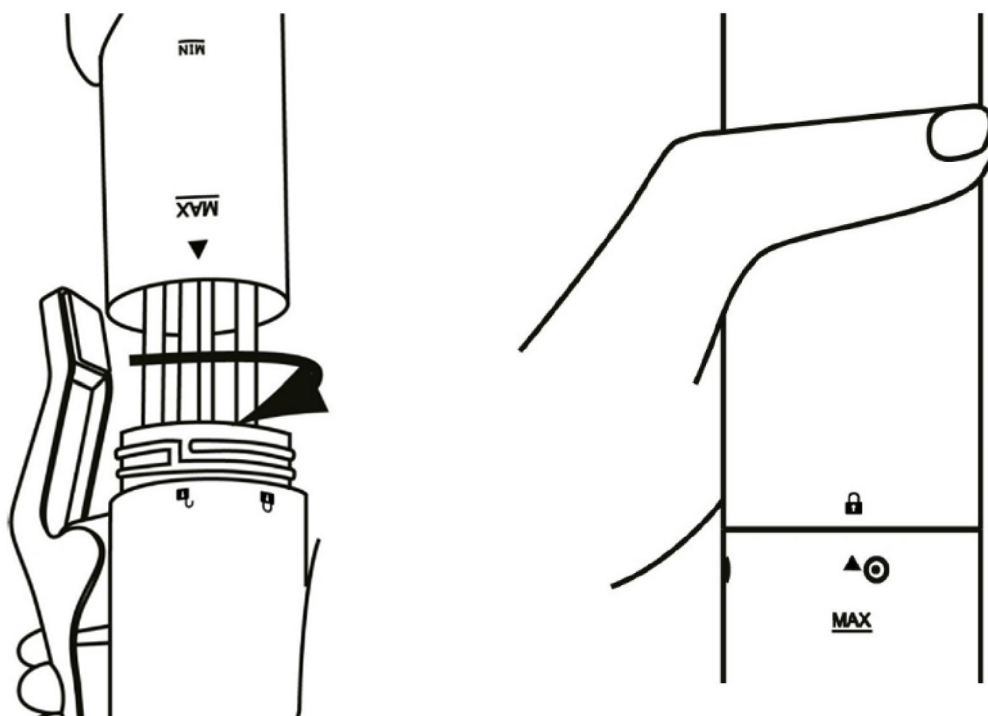

#### ПРИМЕЧАНИЕ

- ▶ Следите за тем, чтобы рабочее колесо не соприкасалось с кожухом, так как его легко погнуть.



### 6.3 Элементы управления

Дисплей: Актуальная температура и оставшееся время приготовления показываются на дисплее каждые 5 секунд

 Настройка температуры/времени

 Активация/деактивация прибора и пуск процесса нагревания

 Выбор режима: температура, время, управление через WiFi

## 6.4 Заводская табличка

Заводская табличка с указанием параметров подключения и мощности находится на задней стороне прибора.







## 7 Обслуживание и эксплуатация

В этой главе содержатся важные указания по обслуживанию прибора. Следуйте этим указаниям, чтобы избежать опасностей и повреждений.

### 7.1 Приготовление по технологии SousVide (под вакуумом)

Готовьте пищу щадящим способом в вакуумном пакете. Продукты томятся в собственном соку, что делает их особенно нежными и вкусными.

Вставьте вилку в розетку. Кнопка  и индикатор работы горят, прибор находится в режиме ожидания.

1. Нажимайте кнопку  непродолжительное время, пока прибор не издаст звуковой сигнал.
2. С помощью кнопок  и  выберите настройку температуры в °C или °F (предварительная настройка °C), подтвердите выбор кнопкой .
3. С помощью кнопок  и  задайте желаемую температуру (0 – 90 °C).
4. Нажмите кнопку , чтобы установить время, таймер начнет мигать. С помощью кнопок  и  задайте желаемое количество часов, подтвердите выбор с помощью кнопки , затем с помощью кнопок  и  задайте желаемое значение минут. Подтвердите заданное значение с помощью кнопки , прибор начнет нагреваться.
5. При достижении заданной температуры раздастся звуковой сигнал, индикатор работы замигает.
6. После этого поместите продукты в вакуумном пакете в кухонную посуду. При необходимости утяжелите вакуумный пакет.
7. Прибор начнет обратный отсчет, по истечении заданного времени вновь раздастся звуковой сигнал, на дисплее появится надпись „END“.
8. Если Вы хотите изменить настройки, в течение 3 секунд нажимайте кнопку , затем действуйте, как описано выше.
9. Вы можете деактивировать прибор, нажав и удерживая в течение 3 секунд  кнопку. Тогда прибор переключится в режим ожидания.

#### **▲ ПРЕДУПРЕЖДЕНИЕ**

- ▶ Опасность ошпаривания! Вынимайте готовый продукт осторожно.



#### **ПРИМЕЧАНИЕ** EE1

- ▶ Если после включения прибора на светодиодном индикаторе появится надпись EE1, хотя уровень налитой воды выше минимальной отметки, пожалуйста, добавьте в воду немного соли и хорошо перемешайте.

## 7.2 Управление через WiFi

В качестве опции возможно управление прибором и программирование его через приложение или WiFi. Для этого загрузите приложение CASO на Ваш смартфон или планшет.

## 7.3 Модуль Wi-Fi

Нажимайте кнопку  в течение непродолжительного времени, чтобы активировать интегрированный модуль W-LAN. Прибор издаст один звуковой сигнал и  начнет медленно мигать.

Если прибор уже был соединен с Вашей сетью W-LAN (процесс сопряжения), то он будет мигать  ок. 3-5 секунд и начнет гореть, не мигая, после установления

соединения. Если прибор  продолжит мигать, это означает, что установить соединение с конфигурированной сетью W-LAN не удалось. (слишком низкий уровень приема сигнала, название W-LAN / параметры доступа W-LAN были изменены / неверный пароль W-LAN)

Если процесс сопряжения еще не выполнялся, следуйте указаниям в руководстве по сопряжению.

Подробности о приложении, наборе функций и инструкцию по установке см. на нашем сайте [www.caso-germany.de](http://www.caso-germany.de)

## 8 Хранение SV 1200 Smart

Храните прибор на ровном и устойчивом месте, в месте, недоступном для детей.

### ПРИМЕЧАНИЕ

- ▶ Выключите прибор после использования. Это позволит Вам избежать ненужного расхода энергии и гарантировать свою безопасность.
- ▶ Если в течение продолжительного времени Вы не будете пользоваться прибором, мы рекомендуем отсоединять его от сети.

## 9 Очистка и уход

В данной главе приведены важные указания по очистке прибора и уходу за ним. Соблюдайте данные указания, чтобы избежать повреждений вследствие неправильной очистки устройства.

### 9.1 Правила техники безопасности

#### ▲ ОСТОРОЖНО

Прежде чем приступить к очистке прибора, примите к сведению нижеприведенные указания по безопасности:

- ▶ Прибор следует регулярно очищать и удалять остатки продуктов и пленки. Если прибор не поддерживается в чистом состоянии, это отрицательно влияет на срок его эксплуатации и может привести к опасному состоянию прибора.
- ▶ Перед очисткой выключите прибор и вытащите вилку из розетки.
- ▶ Очищайте прибор после использования, как только он остынет. Слишком долгое ожидание излишне затрудняет очистку и в исключительных случаях делает ее невозможной. Слишком сильные загрязнения при определенных обстоятельствах могут повредить прибор.
- ▶ При проникновении влаги внутрь прибора возможно повреждение электронных компонентов. Следите за тем, чтобы жидкость не попадала вовнутрь прибора (в элемент управления).
- ▶ Прибор нельзя мыть в посудомоечной машине.

- ▶ Никогда не погружайте элемент управления прибора в жидкость.
- ▶ Не используйте агрессивные или абразивные чистящие средства и растворители.
- ▶ Не пытайтесь удалить стойкие загрязнения с помощью твердых предметов.
- ▶ Тщательно высушите прибор, прежде чем его снова использовать.

## 9.2 Техобслуживание и очистка:

Перед очисткой прибора дайте ему остыть. Выньте прибор из кухонной посуды и тщательно обсушите мягкой тканью. После этого положите его для дальнейшего высыхания на мягкую ткань, чтобы нагревательный элемент мог высохнуть и изнутри. Снимите кожух из нержавеющей стали и крышку, как описано в разделе "Демонтаж". Вымойте кожух и крышку под проточной водой с помощью мягкого моющего средства и тщательно высушите их.

Осторожно промойте нагревательный элемент и рабочее колесо под проточной водой с помощью мягкой щетки и мягкого моющего средства. Следите за тем, чтобы не погнуть рабочее колесо. Снова соберите прибор.

## 9.3 Удаление накипи

Регулярно удаляйте накипь с прибора, как минимум после каждого двадцать пятого использования.

Поместите прибор в кухонную посуду и закрепите его так, чтобы он был погружен в смесь из 2/3 воды и 1/3 уксуса почти до максимальной отметки. Установите температуру на 80°C и грейте смесь в течение как минимум 1 часа. При этом периодически доливайте воду.

Затем тщательно промойте проточной водой ту часть прибора, которая контактировала с водой, и обсушите ее.

# 10 Устранение неисправностей

В этой главе содержатся важные указания по локализации и устранению неисправностей. Следуйте данным указаниям во избежание опасностей и повреждений.

## 10.1 Правила техники безопасности

### ▲ ОСТОРОЖНО

- ▶ Ремонт электроприборов разрешено осуществлять только квалифицированным специалистам, прошедшим обучение у производителя.
- ▶ Ненадлежащий ремонт может привести к значительным опасностям для пользователя и к повреждениям прибора.

## 10.2 Устранение неисправностей

Прибор не работает:

1. Проверьте шнур электропитания: плотно ли он вставлен в розетку.
2. Проверьте шнур электропитания на предмет повреждений.
3. Проверьте, работает ли прибор при включении в другую розетку.

## 10.3 Причины неисправностей и их устранение

Нижеприведенная таблица поможет при выявлении и устранении мелких неисправностей.

Цифровой индикатор загорается, однако прибор не запускает программу приготовления и показывает код ошибки:

Код ошибки	Возможные причины	Решение
EE1	1. Кухонная посуда пуста	Залейте чистую воду до уровня выше отметки "MIN". Если после включения прибора на светодиодном индикаторе появится надпись EE1, хотя уровень налитой воды выше минимальной отметки, пожалуйста, добавьте в воду немного соли и хорошо перемешайте.
	2. Воды недостаточно	Залейте чистую воду до уровня выше отметки "MIN".
	3. Кухонная посуда с прибором установлена на столе неправильно	Поместите прибор на ровную поверхность
	4. Ошибки в электронике	Обратитесь в сервисную службу

### ПРИМЕЧАНИЕ

- ▶ Если с помощью описанных выше шагов решить проблему не удалось, обратитесь, пожалуйста, в сервисную службу.

## 11 Утилизация отслужившего прибора

Отслужившие электрические и электронные приборы содержат еще много ценных материалов. Но они содержат также и вредные вещества, которые были необходимы для их работы и безопасности.

В бытовых отходах или при неправильном обращении они могут быть опасны для здоровья людей и окружающей среды.

Поэтому ни в коем случае не выбрасывайте отслуживший прибор в бытовые отходы.



### ПРИМЕЧАНИЕ

- ▶ Для утилизации отслуживших электрических и электронных приборов воспользуйтесь сборными пунктами, организованными в месте Вашего проживания. При необходимости соответствующую информацию можно получить в городской администрации, службе вывоза мусора или у продавца.
- ▶ Позаботьтесь о безопасном хранении Вашего отслужившего прибора в недоступном для детей месте до его вывоза.

## 12 Гарантия

Мы предоставляем на данный продукт гарантию в течение 24 месяцев с даты продажи. Гарантия распространяется на недостатки, вызванные производственными дефектами и дефектами материала.

Гарантия не покрывает повреждения, вызванные ненадлежащим обращением или использованием, а также дефекты, которые незначительно влияют на работоспособность или стоимость прибора.

Кроме того, гарантийные требования не распространяются на быстроизнашивающиеся детали, повреждения при транспортировке, возникшие не по нашей вине, а также повреждения, которые появились вследствие ремонтных работ, выполненных не нами.

Прибор предназначен для частного использования (для использования в домашних условиях)

и имеет соответствующую конструкцию и мощностные характеристики.

Любое возможное его использование в коммерческих целях покрывается гарантией только в той мере, в какой его нагрузку можно сравнить с нагрузкой при использовании частным образом.

Он не предназначен для иного коммерческого использования.

При обоснованных рекламациях мы по нашему выбору отремонтируем неисправный прибор или заменим его на исправный.

### **13 Технические характеристики**

Прибор	Термостат погружной для приготовления по технологии SousVide
Наименование	SV 1200 Smart
№ артикула	1328
Параметры подключения	220-240 В~ 50/60 Гц
Мощность	1200 Вт
Объем	6-20 л
Наружные размеры	60 × 330 × 85 мм
Вес	1,0 кг