



GOCHU
Vivid Korea

ДЕГИДРАТОР

GOCHU D-310



Содержание

Меры предосторожности	2~4
Советы по применению	4
Название каждой части	5
Ремонт и хранение метод	5
Способы использования	6
Меры и причины неисправности	7
Способы хранения продуктов	8
Номинальная спецификация	8
Гарантийный талон	9



■ Спасибо за покупку нашего товара



- До использования прибора, необходимо ознакомиться с инструкцией по эксплуатации
- Все поломки, а также ситуации, связанные с неправильной эксплуатацией прибора, не являются ответственностью производителя
- После прочтения инструкции, пожалуйста сохраняйте ее в надежном месте

Для безопасности использования прибора, необходимо следовать следующим правилам:

- Важные моменты обозначены специальными значками, расшифровка которых приведена в следующей таблице.

	<p>Предупреждение об опасности, которая может вызвать серьёзные травмы или даже смерть</p>	Категорически запрещено!
	<p>Предостережение об опасности, которая может вызвать повреждение прибора или незначительные травмы.</p>	Не разбирать!
		Не прикасаться!
		Предварительно убедитесь!

Предупреждение! Несоблюдение данных правил опасно для жизни!

Убедитесь, что подключаемая розетка 220 В.

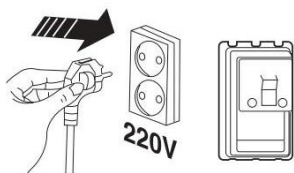

Не обрабатывайте продукты перед закладкой в прибор легко воспламеняющимися жидкостями.



Не разбирайте прибор самостоятельно.

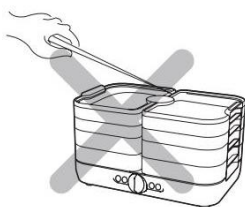

Перед чисткой прибора отключайте его от сети.

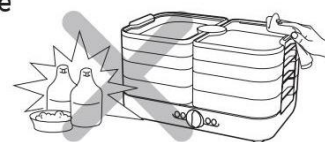

Не трогайте вилку мокрыми руками.

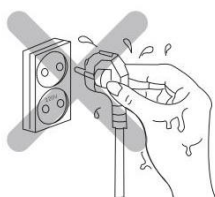

Не пользуйтесь прибором при поврежденном кабеле питания.

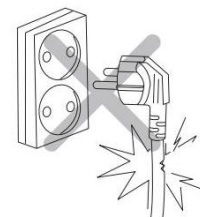

Не нагревайте прибор более 80 градусов по Цельсию.

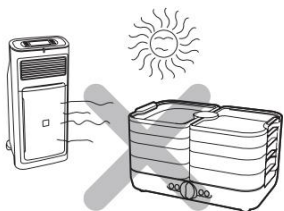

Не прикасайтесь к нагретым частям прибора.



Будьте аккуратны при чистке поддонов, используйте мягкую губку или щетку.



Не используйте прибор с поврежденными частями.

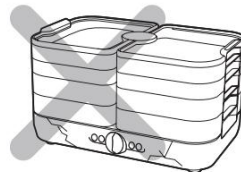

Не опускайте прибор в жидкость и не наливайте в прибор любые жидкости.



Перед использованием прибора убедитесь что лотки и поддоны тщательно вымыты и высушены.

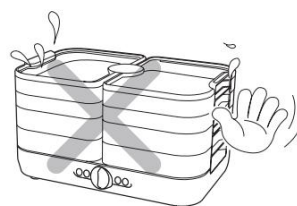

Внимание! Несоблюдение данных правил может привести к поломке прибора и мелким травмам!

Не устанавливайте прибор в места с повышенной влажностью или подверженные попаданию прямых лучей солнца.

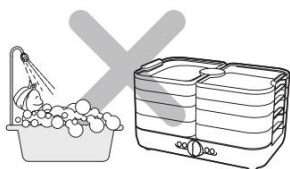

Не закрывайте воздушные каналы прибора.

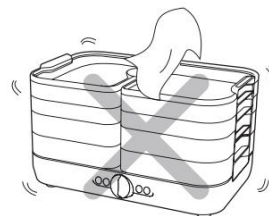

Не кладите на прибор другие предметы, не давите и не опирайтесь на прибор.

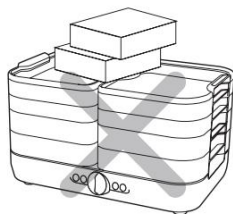

Будьте предельно внимательны при работе прибора вблизи детей.



Не кладите вещи на прибор во время его работы.

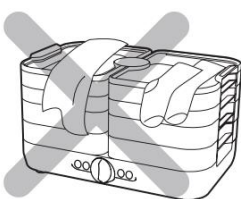

Не используйте измельченные специи во время сушки продуктов

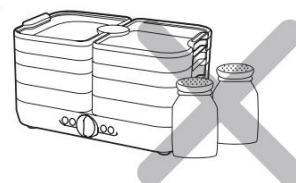

Устанавливайте прибор на расстоянии не менее 10 см от других предметов.



В случае поломки, не разбирайте и не пытайтесь отремонтировать прибор самостоятельно



Не устанавливайте прибор на неровных поверхностях.

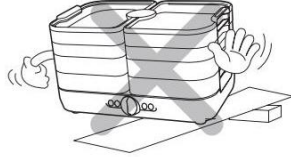

Не используйте одну розетку для подключения более 2-х любых приборов.

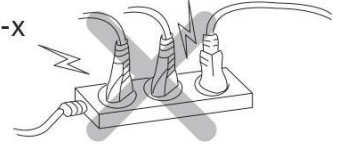

Не тяните, не сгибайте, не перекручивайте электрический кабель прибора.



Не перемещайте прибор во время работы.

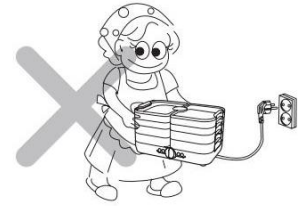

Не используйте прибор с автоматическими таймерами.

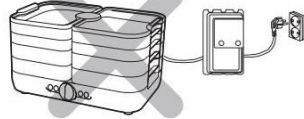

Не вставляйте в вентиляционные отверстия руки и посторонние предметы, такие как вилки, ложки и т.п.



Название и назначение частей прибора:

D-310

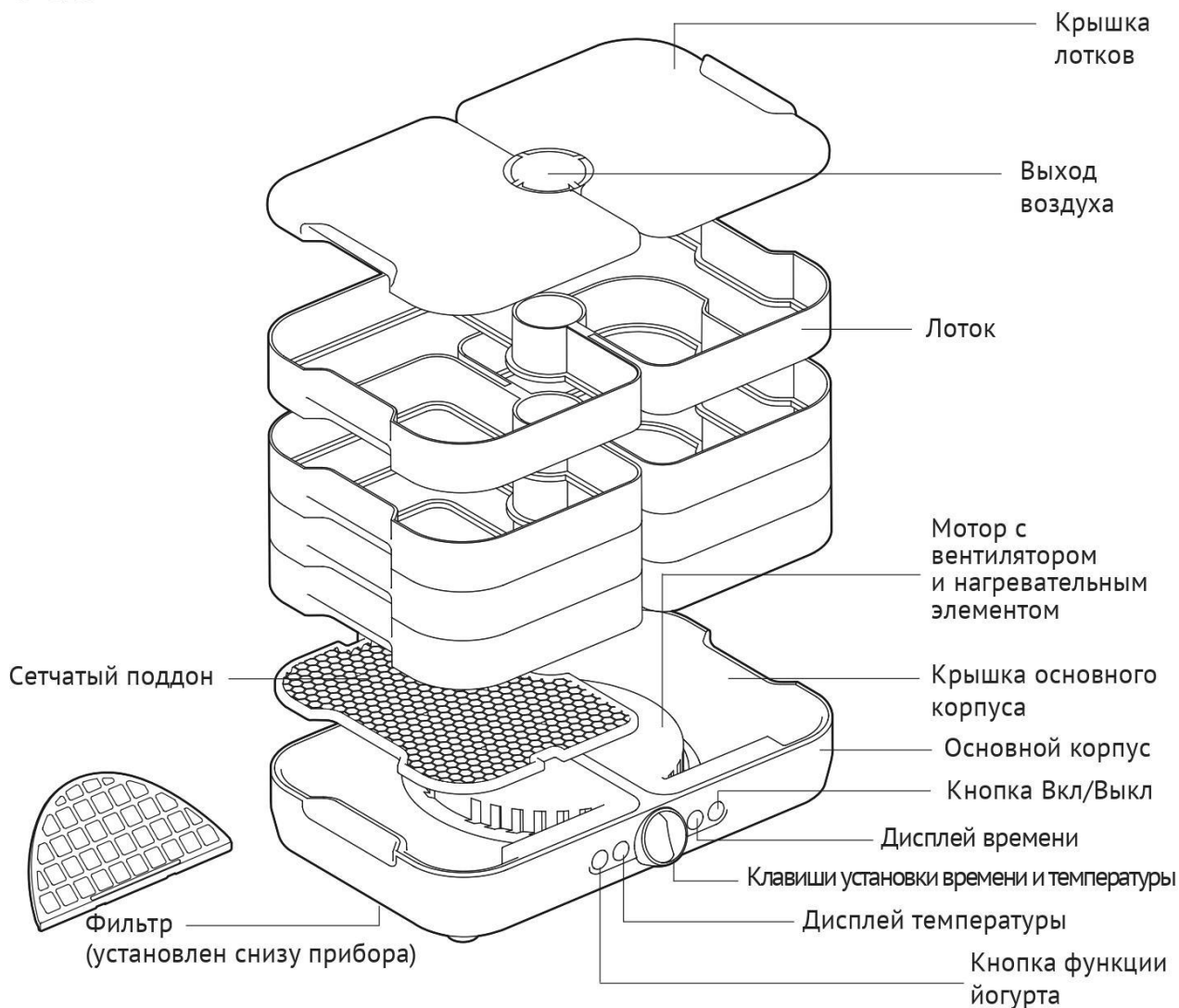

* Модель D-310 имеет 10 взаимозаменяемых лотков и 20 поддонов.

Подготовка прибора к использованию

- Приготовьте вымытые продукты для сушки, при необходимости порезанные на части.
- Равномерно разложите их на поддоне
- При сушке мелких продуктов, размер которых меньше отверстий в поддоне, используйте мелкоячеистую полипропиленовую сетку или медицинскую марлю поверх поддона.

Выбор температуры и времени для сушки продуктов

- Установите время сушки используя клавиши «Time» и задайте требуемую температуру при помощи клавиши «Temp»
- Время сушки продуктов одних и тех же продуктов может изменяться в зависимости от окружающей температуры и влажности воздуха.
- Продолжительность сушки также зависит от толщины продукта и содержания в нем сахара.

Эксплуатация устройства

В целях безопасной эксплуатации и защиты прибора от возможных повреждений, пожалуйста, следуйте инструкциям, изложенным ниже.

1. Установите сушилку на ровную поверхность.
2. Прибор должен быть расположен на расстоянии не менее 10 см от других приборов или мебели.
3. Поместите поддон в лоток.
4. Нарезьте продукты тонкими ломтиками.
5. Используйте один лоток под один вид продуктов. Не смешивайте разные продукты.
6. Выкладывайте продукты на лоток рядами, между ломтиками должно быть расстояние не менее 1 см. Ломтики не должны соприкасаться или накладываться друг на друга.
7. Вы можете производить сушку на 10 лотках одновременно.
8. При неполной загрузке дегидрататора (4–5 лотков) используйте нижние отсеки для достижения наилучшего результата.
9. Пожалуйста, убедитесь, что все лотки установлены правильно.
10. Включите устройство в розетку (не менее 10 ампер).
11. Установите необходимую температуру и время.
12. Прибор начнет процесс сушки после нажатия кнопки POWER.
13. Температура и время может быть изменено в процессе сушки нажатиями на соответствующие клавиши TEMP и TIME.
14. Регулярно меняйте верхние и нижние лотки с продуктами для равномерной сушки.
15. Для приготовления йогурта нажмите на кнопку YOGURT и затем кнопку POWER.
16. Для выключения прибора нажмите кнопку POWER в любое время.

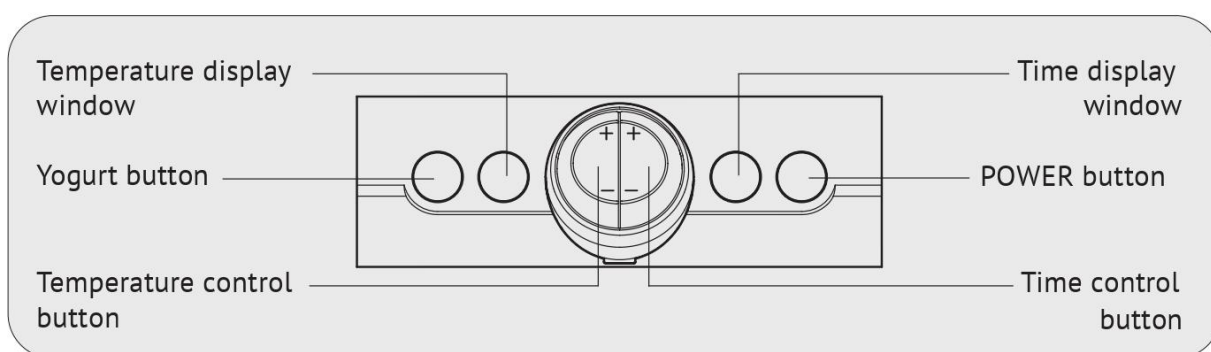

Функция йогурта:

Эта функция позволяет приготовить вкусный и полезный йогурт в домашних условиях, нажатием одной кнопки! При этом прибор автоматически выставляет температуру на 40 гр. С с длительностью работы прибора 8 часов.

Устранение неполадок

Проблема	Возможная причина	Решение
Вентилятор работает, но нагрев не происходит	<ul style="list-style-type: none"> • нагревательная система вышла из строя 	<ul style="list-style-type: none"> • выключите прибор и обратитесь в ближайший сервис-центр
Продукты не сушатся	<ul style="list-style-type: none"> • слишком много продуктов в лотке • продукты выложены не в один слой • вентилятор работает слишком медленно 	<ul style="list-style-type: none"> • уменьшите количество продуктов • равномерно распределите продукты • выключите прибор и обратитесь в ближайший сервис-центр
Капли воды на полу	<ul style="list-style-type: none"> • слишком много продуктов в лотке • продукты содержат слишком много воды 	<ul style="list-style-type: none"> • уменьшите количество продуктов • уменьшите количество продуктов и увеличьте продолжительность сушки
Слишком сильный или слишком слабый нагрев	<ul style="list-style-type: none"> • система температурного контроля работает некорректно 	<ul style="list-style-type: none"> • выключите прибор и обратитесь в ближайший сервис-центр
Продукты высушены неравномерно	<ul style="list-style-type: none"> • продукты недостаточно тонко нарезаны • слишком много продуктов в лотке • продукты располагаются на самом верхнем или самом нижнем лотке 	<ul style="list-style-type: none"> • нарежьте продукты на ломтики нужной толщины • уменьшите количество продуктов • используйте подходящий лоток
Странный шум вентилятора	<ul style="list-style-type: none"> • вентилятор вышел из строя 	<ul style="list-style-type: none"> • выключите прибор и обратитесь в ближайший сервис-центр
Нагреватели работают, но вентилятор не запускается	<ul style="list-style-type: none"> • в вентилятор попал посторонний предмет • вентилятор вышел из строя 	<ul style="list-style-type: none"> • удалите посторонний предмет из вентилятора • выключите прибор и обратитесь в ближайший сервис-центр

Советы для длительного хранения высушенных продуктов

- Дождитесь охлаждения продуктов после сушки
- Проверьте качество сушки продукта. Если в продукте еще остается влага, то для обеспечения длительного хранения его необходимо досушить.
- Температура хранения сухих продуктов должна не превышать 30-ти градусов по Цельсию
- Храните высушенные продукты в прохладном, темном и сухом месте
- Храните продукты в чистых, сухих и герметичных контейнерах
- Хранение в вакуумной упаковке может продлить сроки хранения сухих продуктов до 5-ти раз
- Укажите дату изготовления сухого продукта на пакете или емкости для хранения.
- В летнее время, сушеный продукт лучше хранить в холодильнике, чем при комнатной температуре.
- Не храните сушеные продукты рядом с другими предметами обладающими сильным запахом.
- Сухие продукты животного происхождения, как правило, должны быть употреблены в течении 1-2 месяцев после сушки.

Технические характеристики

Назначение прибора:	Сушилка для продуктов
Модель:	D-310
Напряжение питания:	220В/50-60Гц
Потребляемая мощность:	60Гц 510 Вт
Полезная площадь сушки:	1,0 кв. м
Регулировка температуры:	от 40 до 70С
Электронный таймер:	от 1 до 48 часов
Страна производитель:	Южная Корея