

Содержание

Необходимо знать перед использованием.....	4
Перед началом работы.....	6
Упаковка аппарата и манжет.....	7
Дополнительные аксессуары.....	8
Манжеты и выбор размера.....	11
Правила использования манжет.....	19
Примеры комбинирования нескольких манжет.....	21
HiZAM – описание прибора.....	26
Назначения и противопоказания.....	28
Правила безопасности.....	30
Комплектация.....	33
Инструкция по применению и порядок накачки камер.....	35
Уход и техническое обслуживание.....	45
Возможные неисправности и методы их устранения.....	46
Условия гарантии.....	48
Гарантийный талон.....	49
Другие модели этого бренда.....	50

Необходимо знать перед использованием

Все инструкции и предупреждения, приведенные в данном руководстве, должны быть строго соблюдены во время эксплуатации аппарата. Храните руководство в удобном и легкодоступном месте для использования в будущем. Продавец или изготовитель не несет ответственности за несчастные случаи, происходящие из-за несоблюдения инструкции.

Область применения

Прибор предназначен для работы в салонах красоты для снятия усталости, коррекции фигуры и прочих косметологических целей. Не является бытовым прибором. Не является изделием медицинской техники.

Инструкции по безопасности

- Используйте этот аппарат только по назначению, как описано в данном руководстве;
- Не используйте другие аппараты или электрическое одеяло совместно с этим устройством;
- Не ставьте тяжелые предметы на шнур питания и не помещайте его под устройство в процессе эксплуатации (невыполнение этого требования может привести к поражению электрическим током или пожару);
- Не ставьте тяжелые предметы на прибор, не роняйте его с высоты и не подвергайте ударам;
- Не используйте прибор, если шнур питания или вилка повреждены;
- Не погружайте прибор в воду;
- Храните прибор в сухом, не пыльном месте;
- Не используйте прибор в местах с повышенной влажностью и температурой;
- Не рекомендуется использовать прибор более 3-х раз в день одному человеку. Любое чрезмерное или длительное использование может вызвать появление болезненных ощущений и/или синяков;
- Прибор может не функционировать при низких температурах, поэтому должен находиться в помещении с комнатной температурой в течение минимум 2-х часов перед началом работы. Кроме случаев краткой проверки работоспособности длительностью до 30 секунд;
- Проводите процедуры и храните устройство вдали от нагревательных приборов;
- Этот прибор предназначен для использования только людьми;

- Не используйте прибор в помещениях с легковоспламеняющимися и/или взрывоопасными жидкостями, газами;
- Не пытайтесь модифицировать, разбирать или ремонтировать прибор самостоятельно. Несоблюдение этого требования может привести к аннулированию гарантии, поражению электрическим током или пожару;
- Во время использования массажного аппарата мышцы массируемой части тела должны быть расслаблены. Несоблюдение этого требования может привести к травме;
- Не раскрывайте (не расстегивайте молнию) и не снимайте манжеты во время процедур, обязательно отключайте аппарат перед этим;
- Не перегибайте и не разрезайте воздушные шланги;
- Не тяните вилку из розетки за шнур;
- Не беритесь за шнур питания или вилку мокрыми руками. Это может привести к поражению электрическим током;
- Прибор всегда должен оставаться выключенным, если не используется;
- Рекомендуется использовать специальную одноразовую одежду, разработанную для прессомассажа, также можно использовать корректирующие кремы;
- Вы можете услышать шумы (звук двигателя или выходящий через клапан избыточный воздух) при работе прибора в тихом помещении. Это звуки нормальной работы прибора, которые не являются признаком неисправности;
- После вскрытия упаковки воздуховоды и сам аппарат могут пахнуть пластиком. Это «запах нового устройства», и он не является дефектом;
- При первом использовании не рекомендуется проводить процедуру дольше 15 минут. Увеличение времени процедуры лучше выполнять постепенно, добавляя по 5 минут;
- Пожилым людям следует использовать аппарат с осторожностью и под наблюдением дееспособных лиц. Использование прибора детьми без контроля взрослых запрещено;
- Без консультации медицинского специалиста не рекомендуется проводить процедуру с установленным давлением свыше 200 мм рт. ст.;
- Рекомендуемая частота выполнения процедур – 3–4 раза в неделю.

Прочтите и неукоснительно соблюдайте инструкции по безопасности.

Перед началом работы

1) Распаковка

Достаньте прибор и манжеты из коробок, выполните проверку:

- Тщательно осмотрите прибор на предмет механических повреждений;
- Убедитесь, что аппарат имеет комплектацию согласно указанной в описании:
 - Seven-Liner HiZAM - 110; •Seven-Liner HiZAM - 220;
 - Seven-Liner HiZAM - 330; •Seven-Liner HiZAM - Premium
- Если приобретен аппарат в «Полной комплектации», то, помимо основной коробки с аппаратом и манжетами для ног, в состав заказа будут включены еще 2 дополнительные коробки (с манжетой для талии (поясом) и манжетой для руки).

2) Обратите внимание перед использованием

- Перед использованием этого прибора необходимо прочитать все инструкции и предупреждения. Аппарат необходимо применять только по назначению, как описано в данном руководстве;
- Регулируемое давление воздуха имеет диапазон 70–250 (± 30) мм рт. ст.;
- Прибор не будет работать без манжет. Пожалуйста, подсоедините манжеты перед включением прибора;
- Не используйте манжеты, если они повреждены. Свяжитесь с сервисным центром для устранения повреждений;
- Постепенно повышайте давление и время процедуры по мере необходимости;
- Перед началом процедуры снимите все украшения, такие как ожерелья, браслеты, кольца и часы. Также избегайте одежды с пуговицами и молниями;
- Рекомендуются проводить процедуры в расслабленном состоянии и в горизонтальном положении тела.

3) Подготовка к работе

- Убедитесь, что ваш источник питания соответствует характеристикам питания массажного аппарата: 110–240 В / 50–60 Гц;
- Вставьте шнур питания в розетку.

Внимание!

Кнопки на панели управления Seven-Liner HiZAM - 110, Seven-Liner HiZAM - 220, Seven-Liner HiZAM - 330, Seven-Liner HiZAM - Premium созданы на основе емкостного сенсора. Нажимайте кнопки легким прикосновением. Неисправность, возникшая от чрезмерного нажатия на кнопки, может привести к аннулированию гарантии.

Упаковка аппарата и манжет

1) Манжеты для ног

Во всех комплектациях аппаратов WELBUTECH SEVEN-LINER HiZAM, упаковка с манжетами для ног размещена внутри основной коробки с аппаратом.

Манжеты для ног вместе с воздуховодом для их подключения к аппарату и массажными стельками (отсутствуют в комплектах с улучшенными манжетами) упакованы в фирменный пакет WELBUTECH и сложены в прямоугольную картонную коробку. Название манжет и их размер указаны на упаковке.

2) Манжета для руки, талии (пояс), антицеллюлитные шорты

При приобретении комплекта «Полный» или дополнительных манжет для талии (пояса), руки или шорт, а также расширителей для всех типов манжет, упаковка с манжетами размещается отдельно и видна без вскрытия основной коробки с аппаратом. Манжеты вместе с воздуховодом для их подключения к аппарату упакованы в пакет и сложены в прямоугольную картонную коробку. Название манжет и их размер указаны на упаковке.

Основная коробка	Коробка для манжет
	

Шланг для манжет для ног или шорт	Шланг для манжет для руки или талии	Массажные стельки (к манжетам для ног со стандартной стопой)
		

Дополнительные аксессуары

Дополнительные аксессуары не входят в «Стандартную комплектацию» и приобретаются отдельно. Подробнее ознакомиться с вариантами расширения комплектации можно на сайте welbu.ru. Для покупки дополнительных опций свяжитесь с вашим продавцом.

Если размер ног, рук или талии хотя бы по одному из параметров равен или превышает размеры манжет, указанные на стр. 10, необходимо дополнительно приобрести расширители для увеличения размера манжет. Расширители не входят ни в одну из комплектаций и всегда приобретаются отдельно. Упакованы в зип-пакет и/или отдельную коробку.

Расширители манжет для ног размера L: 6/12 см



Предназначены для расширения манжет ног размера L с возможностью выбора размера увеличения: на 6 или 12 см. Регулировка размера производится с помощью двух застежек-молний, расположенных на разном уровне.

Расширители манжет для ног размера XL: 8/16 см



Предназначены для расширения манжет ног размера XL с возможностью выбора размера увеличения: на 8 или 16 см. Регулировка размера производится с помощью двух застежек-молний, расположенных на разном уровне.

Расширители улучшенных манжет для ног размера L: 6,5/13 см



Предназначены для расширения улучшенных манжет ног размера L с возможностью выбора размера увеличения: на 6,5 или 13 см. Регулировка размера производится с помощью двух застежек-молний, расположенных на разном уровне.

Расширители улучшенных манжет для ног размера XL: 6,5/13 см



Предназначены для расширения улучшенных манжет ног размера XL с возможностью выбора размера увеличения: на 6,5 или 13 см. Регулировка производится застежками-молниями, расположенными на разном уровне.

Расширители улучшенных манжет для ног размера XXL: 6,5/13 см



Предназначены для расширения улучшенных манжет ног размера XXL с возможностью выбора размера увеличения: на 6,5 или 13 см. Регулировка производится застежками-молниями, расположенными на разном уровне.

Расширитель манжеты для руки: 6/12 см, 1 шт. в комплекте



Предназначен для расширения манжеты руки с возможностью выбора размера увеличения: на 6 или 12 см. Регулировка размера производится с помощью двух застежек-молний, расположенных на разном уровне.

Расширитель манжеты для талии (пояс): 10–50 см, 1 шт. в комплекте



Предназначен для увеличения обхвата манжеты для талии (пояса) до 180 см. Регулировка размера производится с помощью выбора необходимого обхвата и закрепления его на липучие застежки со стороны манжеты и расширителя. Минимальное увеличение размера – 10 см.

Расширитель манжеты-шорты: 6/12 см, 2 шт. в комплекте



Предназначен для расширения манжеты-шорты с возможностью выбора размера увеличения: на 6 или 12 см. Регулировка размера производится с помощью двух застежек-молний, расположенных на разном уровне.

Разветвитель шлангов для подключения двух/трех/четырех манжет



Один разветвитель позволяет подключить одновременно несколько манжет или проводить процедуру двум и более людям с помощью одного аппарата. Подробности по вариантам сочетания нескольких манжет с одним, несколькими или без разветвителей смотрите на стр. 19. Упакован в zip-пакет и отдельную коробку.

Очень важно правильно подобрать размер манжет исходя из всех необходимых замеров. Увеличение обхвата манжеты влечет за собой увеличение ее длины, что может сделать процедуру менее комфортной. Для обеспечения большего обхвата при малой длине конечности необходимо использовать расширители, а не увеличивать размер манжет. Некорректная консультация по выбору манжет или неточное снятие размеров может привести к выбору манжеты, размер которой превышает необходимую длину. В таком случае манжеты могут сползать при процедуре и недостаточно воздействовать на конечности.

Неправильно подобранный расширитель снизит эффективность процедуры, так как верхняя часть конечности может массироваться не полностью или с недостаточным воздействием.

При выборе размера манжет, подборе дополнительных аксессуаров или возникновении вопросов рекомендуем всегда обращаться к сертифицированным консультантам официального импортера в Россию – компании-производителю WELBUTECH – «Велбуру» (welbu.ru)

Манжеты и выбор размера

1) Манжеты для ног

Области массажа: ступня – голень – икра – бедро. Выбирайте нужный размер и тип манжет при покупке прибора. Для получения корректных размеров измеряйте ноги только стоя.

Стандартные манжеты для ног

Стандартные манжеты для ног поставляются в комплекте с воздушным шлангом для подключения к аппарату и массажными стельками. Стандартные манжеты для ног поставляются с аппаратами HiZAM - 110, HiZAM - 220. Стандартные манжеты для ног поставляются с аппаратами HiZAM-110, HiZAM-220, HiZAM-330. В стандартную комплектацию HiZAM-Premium входят улучшенные треугольные манжеты для ног. При этом вы можете приобрести улучшенные манжеты для ног и для моделей HiZAM-100, HiZAM-220, HiZAM-330. Закрытые в карманы воздухопроводы предотвращают повреждения при использовании и хранении. Стандартные манжеты доступны только в размерах L и XL.

Размеры манжет для ног

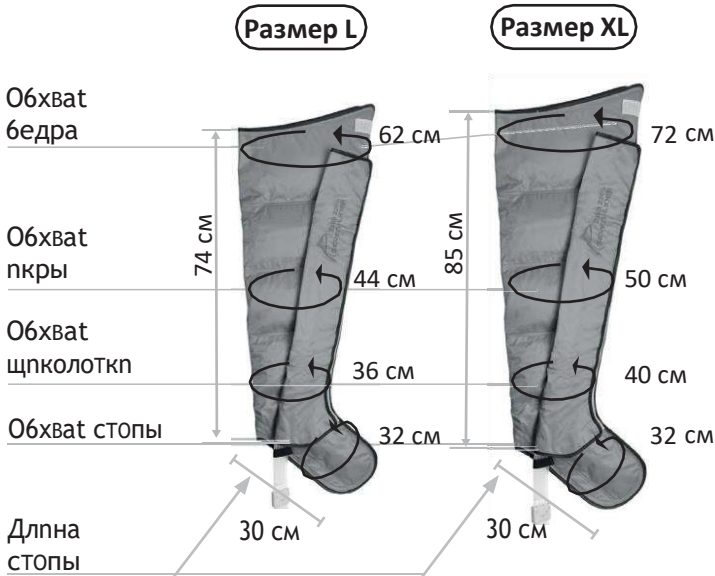

Использование расширителей стандартных манжет для ног

При необходимости увеличить в объёме размер манжет для ног, возможно использование расширителей. Расширители присоединяются с помощью молний и имеют два варианта застегивания – с половинным увеличением объёма (L – 6 см; XL – 8 см)* и с полным (L – 12 см; XL – 16 см)*. Независимо от типа манжет, расширители всегда темно-зеленого цвета.

Таблица размеров стандартных манжет для ног с расширителями и без

	размер L		размер XL	
	базовый, см	с расширителем, см	базовый, см	с расширителем, см
длина ноги	74	74	85	85
обхват бедра	62	68–74	72	80–88
обхват икры	44	48–52	50	56–62
обхват щиколотки	36	40–44	40	44–48
обхват стопы	32	35–38	32	36–40

* Указаны максимальные значения увеличения в верхней части манжеты (в области бедра).

Внимание! Про различие между стандартной и улучшенной манжетами для ног можно посмотреть в видео-ролике:



Улучшенные манжеты для ног (тип: «Triangle»)



Улучшенные манжеты для ног (тип «Triangle») поставляются в комплекте с воздушным шлангом для подключения к аппарату. Новая улучшенная форма манжеты в области ступни предотвращает чрезмерное сдавливание стопы без использования массажных стелек. Данный результат достигнут за счет разработки новой треугольной формы нижней камеры манжеты. Улучшенные манжеты для ног поставляются с аппаратами HiZAM Premium. Аппараты комплектуются манжетами цвета хаки или черного цвета - в зависимости от модели. Воздуховоды на манжетах убраны в специальные расстегивающиеся карманы для предотвращения повреждения при использовании и хранении. Улучшенные манжеты доступны в трех размерах: L, XL и XXL.

Размеры улучшенных манжет для ног

Размер L

Размер XL

Размер XXL

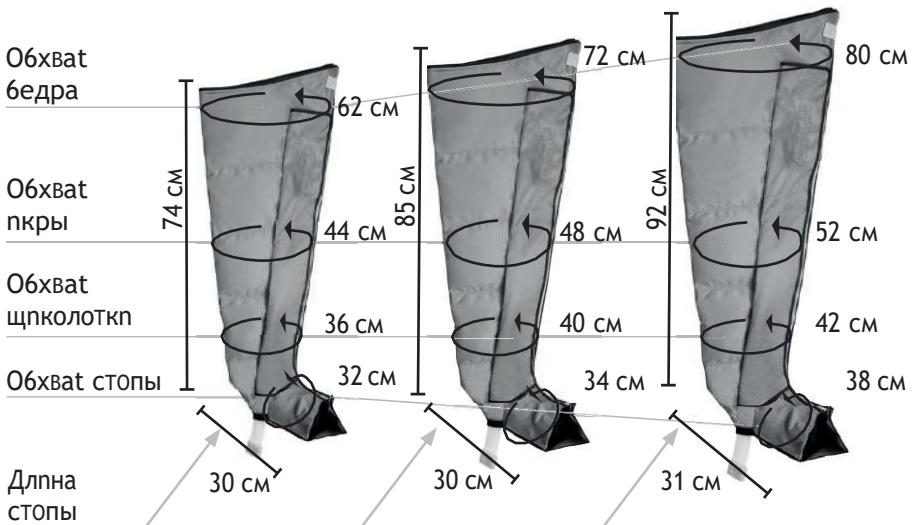

Использование расширителей улучшенных манжет для ног

При необходимости увеличить в обхвате размер манжет для ног воспользуйтесь специальными расширителями. Расширители присоединяются с помощью молний и имеют два варианта для

застегивания – с половинным увеличением объема (L, XL, XXL – 6,5 см)* и с полным (L, XL, XXL – 13 см)*. В зависимости от типа манжет расширители могут быть темно-зеленого или черного цвета.

Таблица размеров улучшенных манжет для ног с расширителями и без**

	размер L		размер XL		размер XXL	
	базовый, см	с расширителем, см	базовый, см	с расширителем, см	базовый, см	с расширителем, см
длина ноги	74	74	85	85	92	92
обхват бедра	62	68-75	72	78-85	80	86-93
обхват икры	44	49-54	48	53-58	52	57-62
обхват щиколотки	36	40-43	40	44-47	42	46-49
обхват стопы	32	36-39	34	38-41	38	42-45

* Указаны максимальные значения увеличения в верхней части манжеты (в области бедра).

** Допустимая погрешность +/- 3 см. Обратите внимание, что данная цифра указана без учета необходимого запаса в манжетах (минимум 4-5 см) по каждому критерию.

Маркировка размеров на коробке

На внешней стороне основной коробки размещен блок указания размера и типа основной манжеты комплекта.

Размер манжет ног			Камеры с нахлестом	△-ная стопа	Модель
L	XL	XXL			
<input type="checkbox"/>	<input type="checkbox"/>	<input type="checkbox"/>	<input type="checkbox"/>	<input type="checkbox"/>	HiZAM - 110
<input type="checkbox"/>	<input type="checkbox"/>	<input type="checkbox"/>	<input type="checkbox"/>	<input type="checkbox"/>	HiZAM - 220
<input type="checkbox"/>	<input type="checkbox"/>	<input type="checkbox"/>	<input type="checkbox"/>	<input type="checkbox"/>	HiZAM - 330
<input type="checkbox"/>	<input type="checkbox"/>	<input type="checkbox"/>	<input type="checkbox"/>	<input checked="" type="checkbox"/>	HiZAM - Premium

2) Манжета для массажа руки

Области массажа: пальцы – кисть – предплечье – локоть – плечо.

Оptionальная манжета для руки поставляется в комплекте с воздушным шлангом для подключения к аппарату. Независимо от комплекта, манжета для руки всегда зеленого цвета, а воздуховоды убраны в специальные карманы для защиты от повреждений во время использования и хранения.

Размер манжеты для руки

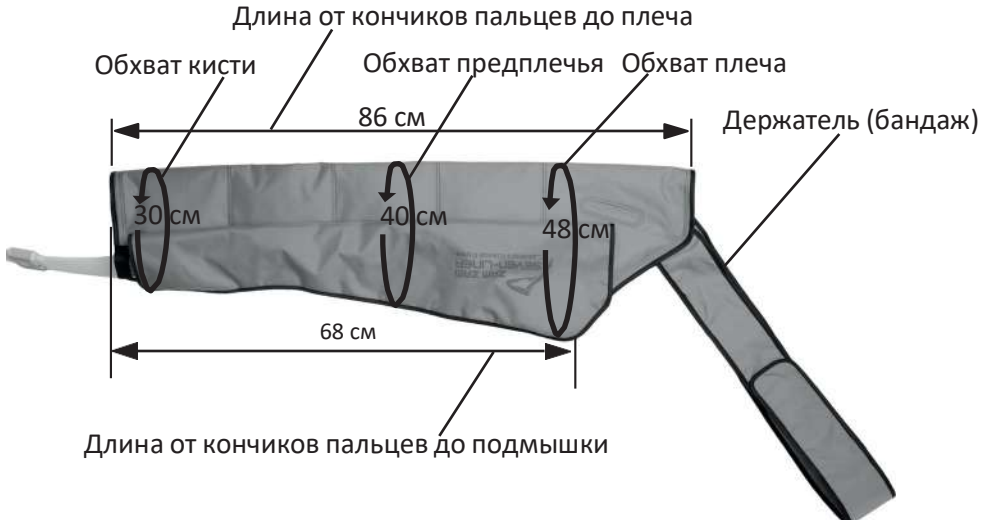

Внимание: При использовании в домашних условиях не подключайте одновременно две манжеты для рук при проведении процедур на одном человеке! Одна рука должна оставаться свободной для экстренного управления аппаратом.

Использование расширителя манжет для руки

При необходимости увеличить в обхвате размер манжеты для руки воспользуйтесь специальным расширителем. Он присоединяется с помощью молний и имеет два варианта для застегивания – с половинным увеличением (6 см) объема и с полным (12 см)*. Независимо от типа манжет, расширители всегда темно-зеленого цвета.

Таблица размеров манжеты для руки с расширителем и без

	базовый, см	с расширителем, см
длина от пальцев до плеча	86	86
длина от пальцев до подмышки	68	68
обхват кисти	30	34-38
обхват предплечья	40	45-50
обхват плеча	48	54-60

* Указаны максимальные значения увеличения в верхней части манжеты (в области плеча).

3) Манжета для талии (пояс) (входит в «Полную комплектацию»)

Области массажа: верх живота – поясница – центральная часть живота – бока – низ живота – ягодицы – крестец.

Поставляется в комплекте со специальным воздушным шлангом.

5 (пять) специально направленных камер для тщательного массажа каждой зоны. Регулировка обхвата талии – от 80 до 130 см.

Размеры манжеты для талии (пояса)

Максимальный обхват манжеты для талии: 130 см



Внимание: Зона надува манжеты составляет 80 см +/- 5 см.

Использование расширителя манжеты для талии (пояса)

При необходимости увеличить в обхвате размер манжеты для талии воспользуйтесь расширителем.* Он присоединяется с помощью застежек на основе липучек и имеет множество вариантов для застегивания, увеличивая обхват манжеты для талии от 10 до 50 см.

Максимальный обхват талии с расширителем – 180 см. Независимо от типа манжет, расширители всегда темно-зеленого цвета.

Таблица размеров манжеты для талии с расширителем и без

	базовый, см	с расширителем, см
максимальный обхват талии	130	180
длина пояса	140	190

* Расширитель и липучка на манжете не надуваются.

5) Антицеллюлитная манжета-шорты

Области массажа: верх живота – поясница – ягодицы – низ живота – крестец – бедра. Антицеллюлитные шорты оказывают активное воздействие сразу на несколько зон. Обхват талии можно настроить на три разных размера: 104, 116 или 128 см. Регулировка размера производится с помощью трех застежек-молний, расположенных на разном уровне по бокам манжеты.

Размеры манжеты-шорт



Использование расширителей манжеты-шорт

При необходимости увеличить в обхвате размер манжеты-шорт воспользуйтесь специальными расширителями. Они присоединяются с помощью молний и имеют два варианта для застегивания – с половинным увеличением (6 см)* объема и с полным (12 см)*. Независимо от типа манжет, расширители всегда темно-зеленого цвета.

Таблица размеров манжеты -шорт с расширителем и без

	мин. размер		сред. размер		максим. размер	
	базовый, см	с расширителем, см	базовый, см	с расширителем, см	базовый, см	с расширителем, см
высота шорт	73	73	73	73	73	73
обхват талии под грудью	90	102-114	100	122-124	110	122-134
обхват талии по центру	104	112-120	116	124-132	128	136-144
обхват бёдер	122	128-136	132	138-146	144	150-158
обхват каждого бедра	64	66-69	68	70-73	72	74-77

* Указаны максимальные значения увеличения в верхней части манжеты (в области живота).

Внимание! Более подробно про подбор размеров манжет можно посмотреть в видео-ролике:



Правила использования манжет

Внимание: производитель оставляет за собой право вносить доработки в существующие манжеты, менять их цвет, материал, способ крепления воздухопроводов и соединения с аппаратом, расширять модельную линейку, выпускать новые опции. При этом к инструкции будут приложены дополнительные листы с информацией об обновленных опциях оборудования.

Внимание: производитель не рекомендует использовать манжеты без расширителей, если хотя бы один из размеров рук, ног, талии и/или бедер пользователя равен или превышает размеры, указанные в характеристиках манжет. Также компания-производитель снимает с себя любую ответственность за повреждения манжет или травмы, вызванные использованием манжет, не подходящими по размеру.

Выберите манжету, которую будете использовать (см. стр. 10–16)

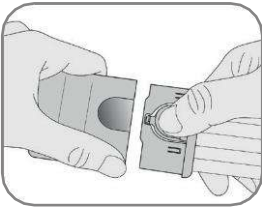

Подсоедините воздушный шланг к манжете в соответствии с цветом. Манжеты для ног и манжета-шорты подключаются к шлангу серого цвета и определяются аппаратом как манжета для ног, манжета для руки – к шлангу розового цвета, манжета для талии – к шлангу голубого цвета.

Цвет штекера манжеты должен совпадать с цветом штекера шланга. Индикация активных камер отображается корректно только при подключении правильного шланга к аппарату.

Внимание: Индикация манжеты-шорт на аппарате совпадает с индикацией манжеты для ног.

1) Использование манжет для ног



Не допускается проведение процедур в верхней одежде и обуви. Рекомендуется использовать специальные одноразовые штаны или проводить процедуру в легкой домашней одежде или на голое тело. Наденьте манжеты для ног и застегните молнию до упора, зафиксируйте липкими ляжками. Размер манжет может быть увеличен с помощью расширителей (приобретаются отдельно). Для точечного массажа стоп фиксируйте массажные акупунктурные стельки с помощью резиновой ленты, шитой в манжеты ног с внутренней стороны.

2) Использование манжеты для руки



Перед началом процедуры следует снять браслеты, кольца, цепочки и другие украшения. Наденьте манжету на руку, застегните молнию, при помощи липкой застежки плотно закрепите бандаж (как указано на рисунке). Убедитесь, что манжета не спадет даже при заполнении воздухом. **Внимание:** одновременное использование двух манжет для рук одному человеку не рекомендуется при проведении процедур в домашних условиях.

3) Использование манжеты для талии (пояса)



Оберните манжету вокруг талии/бедер (под грудью), расположив карман с воздуховодами слева, и плотно присоедините липучку к ворсистой части. Манжета должна охватывать нижнюю часть спины и верхнюю часть бедер. Особое расположение камер манжеты для талии (пояс) позволяет производить массаж не только по кругу, но и отдельными зонами: верх живота, поясница, центральная часть живота (пресс), низ живота, ягодицы, крестец.

4) Использование манжеты-шорт



Не допускается проведение процедур в верхней одежде и обуви. Рекомендуем использовать специальные одноразовые штаны или комбинезон. Наденьте шорты и застегните молнию до упора. Можно изменить размер манжет, используя одну из трех молний, расположенных на разном уровне с каждой стороны. Шорты имеют специальные плечевые лямки для удобного крепления и фиксации манжеты на необходимой высоте и на желаемых зонах массажа. Лямки можно отрегулировать по высоте с помощью

специальных липучек, расположенных на них. Манжету-шорты можно комбинировать с манжетой для руки, но с учетом, что для ее подключения необходимо два воздуховода и потребуются дополнительный разветвитель воздуховодов, который приобретается отдельно.

Примеры комбинирования нескольких манжет

1) При использовании «Полного комплекта» без приобретения дополнительного разветвителя для проведения процедур на 1 человека

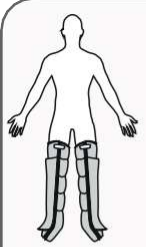
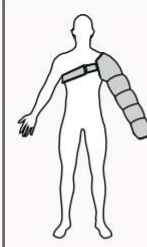
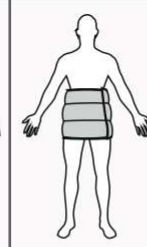
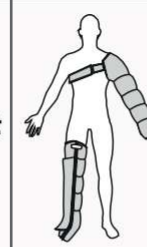
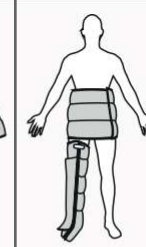
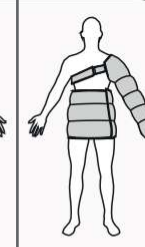
					
2 манжеты для ног	1 манжета для руки	1 манжета для талии (пояс)	1 манжета для ноги и 1 манжета для руки	1 манжета для ноги и 1 манжета для талии (пояс)	1 манжета для талии и 1 манжета для руки

2) При использовании «Полного комплекта» без приобретения дополнительного разветвителя для проведения процедур на 2-х человек

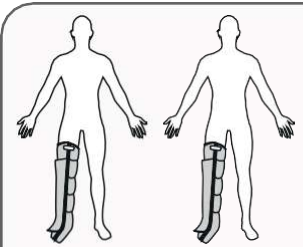
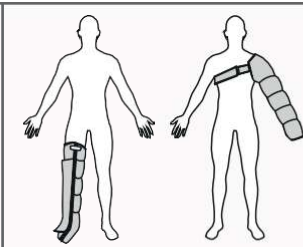
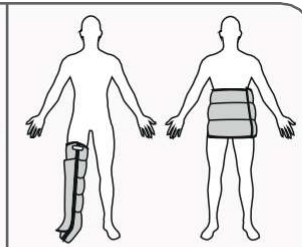
		
1-ый человек – 1 манжета для ноги + 2-ой человек – 1 манжета для ноги	1-ый человек – 1 манжета для ноги + 2-ой человек – 1 манжета для руки	1-ый человек – 1 манжета для ноги + 2-ой человек – 1 манжета для талии (пояс)

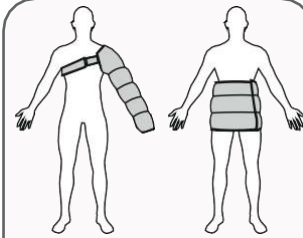
1-ый человек – 1 манжета для руки + 2-ой человек – 1 манжета для талии

Внимание!

Следует особенно внимательно относиться к одновременному использованию комбинаций манжет при наличии заболеваний, связанных с повышенным артериальным давлением, либо в случаях резкого изменения уровня давления во время или после проведения процедуры. Процедура должна проходить комфортно.

3) При использовании «Полного комплекта» с приобретением 1-го дополнительного разветвителя для процедур на 1-го человека

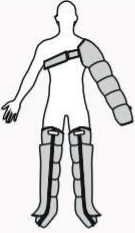
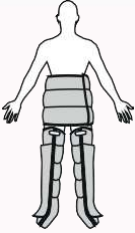
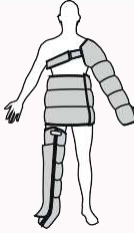
		
2 манжеты для ног + 1 манжета для руки	2 манжеты для ног + 1 манжета для талии (пояс)	1 манжета для ноги + 1 манжета для руки + 1 манжета для талии (пояс)

4) При использовании «Полного комплекта» с приобретением 1-го дополнительного разветвителя для процедур на 2-х человек

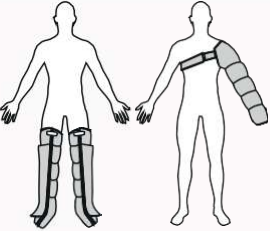
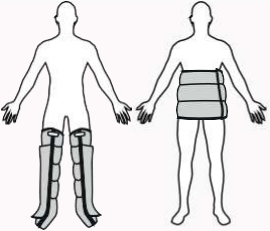
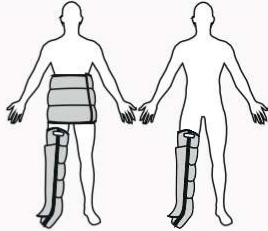
		
1-ый человек – 2 манжеты для ног + 2-ой человек – 1 манжета для руки	1-ый человек – 2 манжеты для ног + 2-ой человек – 1 манжета для талии	1-ый человек – 1 манжета для ноги и талии (пояс) + 2-ой человек – 1 манжета для ноги

1-ый человек – 1 манжета для ноги и руки + 2-ой человек – 1 манжета для ноги

Внимание!
При использовании комбинаций для 2-х и более человек необходима покупка дополнительных разветвителей.
Следует учитывать, что при данной комбинации уровень давления в манжетах будет одинаковым. Важно, чтобы двум людям было одинаково комфортно принимать процедуру.

5) При использовании «Полного комплекта» с приобретением 2-х дополнительных разветвителей для процедур на 1-го человека

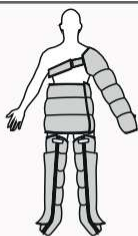

2 манжеты для ног + 1 манжета для руки + 1 манжета для талии (пояс)

Обратите внимание:

При использовании любых комбинаций манжет давление во всех камерах будет одинаковым.

6) При использовании «Полного комплекта» с приобретением 2-х дополнительных разветвителей для процедур на 2-х человек

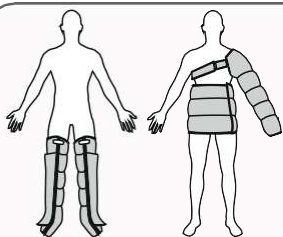

1-ый человек – 2 манжеты для ног + 2-ой человек – 1 манжета для руки и 1 манжета для талии

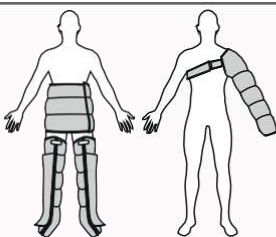

1-ый человек – 2 манжеты для ног и 1 для талии (пояс) + 2-ой человек – 1 манжета для руки

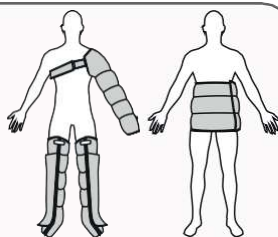

1-ый человек – 2 манжеты для ног и 1 для руки + 2-ой человек – 1 манжета для талии

7) При использовании «Стандартного комплекта» с двумя дополнительными разветвителями и одним дополнительным набором манжет для ног для процедур на 2-х человек

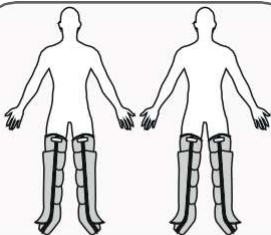

2 человека по 2 манжеты для ног

8) При использовании «Полного комплекта» с приобретением 2-х дополнительных разветвителей и 1 манжеты для руки, с проведением процедур для 2-х человек

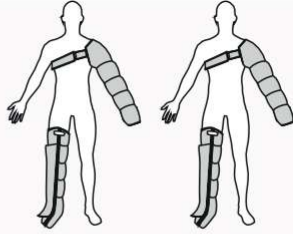
	
1-ый человек – 2 манжеты для ног и 1 для руки + 2-ой человек – 1 манжета для руки	1-ый человек – 1 манжета для ноги и 1 для руки + 2-ой человек – 1 манжета для ноги и 1 для руки

9) При использовании «Полного комплекта» с приобретением 2-х дополнительных разветвителей и 2-х манжет для рук, с проведением процедур для 3-х человек

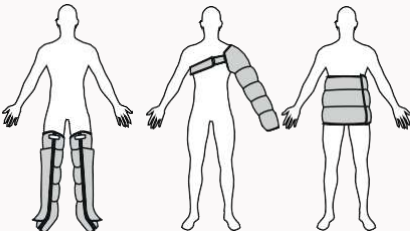
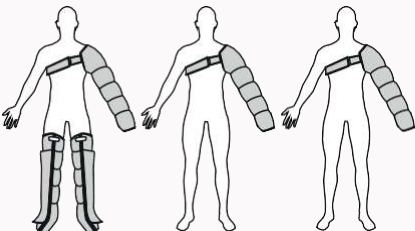
	
1-ый человек – 2 манжеты для ног + 2-ой человек – 1 манжета для руки + 3-ий человек – 1 манжета для талии (пояс)	1-ый человек – 2 манжеты для ног и манжета для руки + 2-ой человек – манжета для руки + 3-ий человек – манжета для руки

10) При использовании «Полного комплекта» с приобретением 2-х дополнительных разветвителей и 3-х манжет для рук, с проведением процедур для 4-х человек

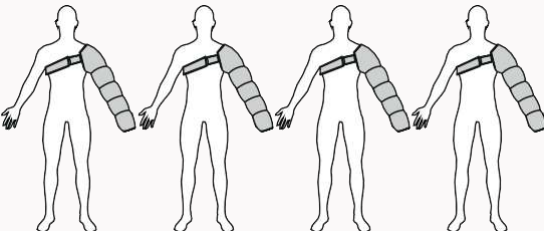
4 человека с 1 манжетой для руки

11) С приобретением дополнительной манжеты-шорт без приобретения дополнительного разветвителя, с проведением процедур для 1-го человека



12) С приобретением дополнительной манжеты-шорт и 1-го дополнительного разветвителя, с проведением процедур для 1-го человека



13) С приобретением дополнительной манжеты-шорт и 2-х дополнительных разветвителей, с проведением процедур для 1-го человека



Внимание:

При использовании комбинаций из 2-х манжет для ног и манжеты-шорт допускается использование только режима «Прессотерапия». Режимы «Лимфодренаж», «Массаж» и «Авто» использовать не рекомендуется. При этом для комфортного прохождения процедуры рост массируемого должен быть не менее 180 см.

Hi ZAM – описание прибора

Панель управления HiZAM-110, HiZAM-220, HiZAM-330

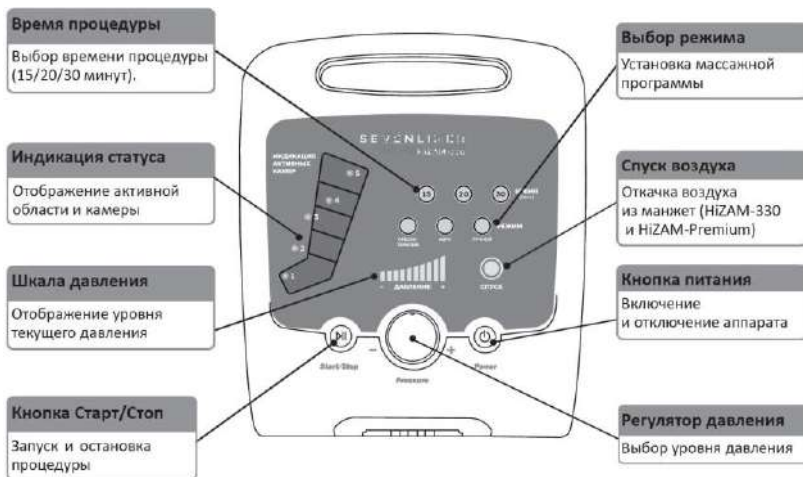

Панель управления HiZAM-PREMIUM

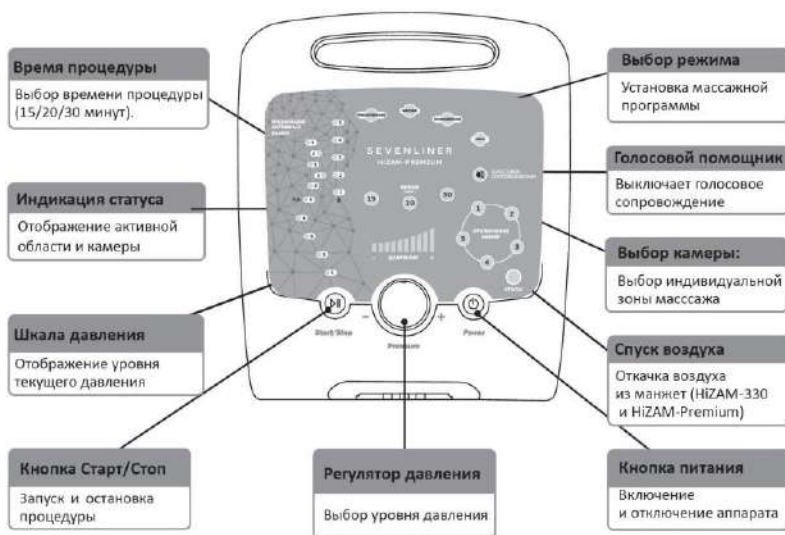

Подсоединение воздушного шланга

Подсоедините штекер воздушного шланга манжеты к разъему на устройстве. Штекер должен быть вставлен так, чтобы пазы определения типа манжеты были задействованы, а сам штекер зафиксировался боковыми креплениями. В случае неверного подключения шланга устройство сообщит о неисправности с помощью русскоязычного голосового помощника (HiZAM-Premium). Подключение манжет при включенном аппарате также сопровождается голосовыми подсказками с указанием типа подключенной манжеты (HiZAM-Premium).

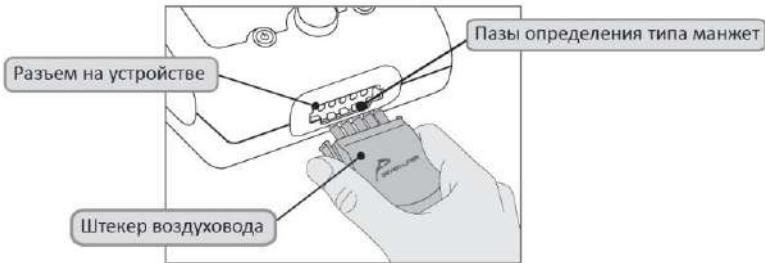

Назначения и противопоказания

Аппарат предназначен для профилактики венозных нарушений и осложнений, либо для обеспечения нормального кровообращения и лимфотока посредством накачивания камер манжет и попеременного сдавливания частей тела. Область применения – физиотерапия, косметология.

Показания:

- Венозные отёки, обусловленные хронической венозной недостаточностью при варикозной болезни нижних конечностей;
- Быстрая утомляемость ног при варикозной болезни нижних конечностей;
- Лимфатические отёки верхних и нижних конечностей (лимфостаз, лимфедема) врождённого и приобретённого генеза (в составе комплексной терапии после перенесённой операции, радиотерапии или химиотерапии, в том числе после мастэктомии);
- Невропатия, невралгия;
- Профилактика и лечение ожирения и целлюлита.

Противопоказания:

- Тромбофлебит поверхностных вен;
- Тромбоз глубоких вен;
- Инфекционные заболевания, в том числе инфекции кожи;
- Атопический дерматит, псориаз;
- Перенесённые в течение последних 6 месяцев операционные вмешательства на органах грудной клетки, брюшной полости, органах малого таза, конечностях, в том числе эндопротезирование;
- Острая невропатия и плексопатия;
- Ранение мягких тканей, вблизи участка применения;
- Заболевания сердечно-сосудистой системы;
- Печёночная или почечная недостаточность;
- Отёк легких;
- Случаи тромбоэмболии лёгочной артерии в анамнезе.
- Злокачественные опухоли (неоперированные, рецидивирующие).
- Беременность;
- Менструальный цикл;
- Наличие кардиостимулятора;
- Гипертония и гипертонический криз;
- Миома матки и кисты любого генезиса (при проведении процедуры с манжетами-шортами и поясом);
- Повышенная температура тела.

Побочные эффекты:

Возможно учащённое мочеиспускание из-за усиления тока крови и лимфы, а также мощного воздействия на отёчную ткань. При усиленном давлении на мягкие ткани могут повреждаться мелкие сосуды, из-за чего на коже после сеанса могут возникать небольшие гематомы или красные точечные кровоизлияния. Такие симптомы безопасны и проходят самостоятельно спустя некоторое время.

У пациентов с массивными застойными явлениями после первых лимфодренажных процедур возможны отеки в нетипичных местах. Это связано с тем, что под действием высокого давления происходит массивный отток жидкости от нижних конечностей в другие области тела, при этом она распределяется по телу неравномерно.

Правила безопасности

Все инструкции и предупреждения, приведённые в руководстве, должны быть строго соблюдены во время эксплуатации аппарата. Для удобства храните руководство в лёгкодоступном месте. Продавец или изготовитель не несёт ответственности за несчастные случаи, происходящие из-за несоблюдения инструкции.

Меры предосторожности

- Используйте этот аппарат только по назначению;
- Не используйте другие аппараты совместно с этим устройством;
- Не ставьте тяжёлые предметы на шнур питания и не помещайте его под устройство в процессе эксплуатации;
- Не ставьте тяжёлые предметы на прибор, не роняйте прибор с высоты и не подвергайте ударам;
- Не используйте прибор, если шнур питания или вилка повреждены;
- Не погружайте прибор в воду;
- Храните прибор в сухом месте;
- Не используйте прибор в местах с повышенной влажностью и температурой;
- Не рекомендуется использовать прибор более 3 раз в день одному человеку;
- Прибор может не функционировать при низких температурах и должен находиться в помещении с комнатной температурой в течение минимум 2-х часов перед началом работы;
- Проводите процедуры и храните устройство вдали от нагревательных приборов;
- Прибор предназначен для использования только людьми;
- Не используйте прибор в помещениях с легковоспламеняющимися и/или взрывоопасными жидкостями, газами;
- Не пытайтесь модифицировать, разбирать или ремонтировать прибор самостоятельно. Несоблюдение этого требования может привести к пожару или поражению электрическим током и аннулированию гарантии;
- Во время использования массажного аппарата мышцы массируемой части тела должны быть расслаблены;
- Не раскрывайте и не снимайте манжеты во время процедур, обязательно отключайте прибор перед этим;
- Не перегибайте и не разрезайте воздушные шланги;
- Не тяните вилку из розетки за шнур;
- Не беритесь за кабель питания или вилку мокрыми руками;
- Если прибор не используется, то он всегда должен оставаться выключенным;

- Вы можете услышать шумы при работе прибора в тихом помещении: звук компрессора или выходящий через клапан воздух. Эти звуки абсолютно нормальны во время работы прибора и не являются признаком неисправности;
- После вскрытия упаковки воздухопроводы и сам аппарат могут пахнуть пластиком. Этот запах нового устройства не является дефектом;
- При первом использовании не рекомендуется проводить процедуру больше 15 минут. Увеличение времени процедуры лучше выполнять постепенно по 5 минут;
- Используйте прибор для пожилых людей и детей с осторожностью;
- Без консультации медицинского специалиста не рекомендуется проводить процедуру с установленным давлением свыше 200 мм рт. ст. Устанавливать давление свыше 200 мм рт.ст. можно, если запас в манжете превышает 15 см.;
- Рекомендуемая частота выполнения процедур:
3-4 раза в неделю для рук/ног;
2 раза в неделю - процедуры с шортами и поясом.

Что нужно знать перед началом работы

1) Распаковка

Достаньте прибор и манжеты со шлангом из коробок, выполните проверку: тщательно осмотрите прибор на предмет механических повреждений и убедитесь, что аппарат имеет комплектацию согласно указанной в описании.

2) На что обратить внимание перед использованием

Перед использованием необходимо прочитать все инструкции и предупреждения. Аппарат необходимо применять только по назначению, как описано в данном руководстве.

- Регулируемое давление воздуха имеет диапазон 70–250 (± 30) мм рт. ст.;
- Прибор не будет работать без манжет. Пожалуйста, подсоедините манжеты перед включением прибора;
- Не используйте манжеты, если они повреждены. Свяжитесь с сервисным центром для устранения повреждений;
- Повышайте давление и время процедуры постепенно по мере необходимости;
- Перед началом процедуры снимите все украшения;
- Проводить процедуры рекомендуется в расслабленном состоянии и в горизонтальном положении тела.

3) Подготовка к работе

Убедитесь, что ваш источник питания соответствует характеристикам питания массажного аппарата (110–240 В, 50/60 Гц), а затем вставьте шнур питания в розетку.

Внимание! Кнопки на панели управления аппаратов HiZam созданы на основе сенсора. Нажимайте кнопки легким прикосновением. Возникшая от чрезмерного нажатия на кнопки неисправность может привести к аннулированию гарантии.

Комплектация стандартная

С манжетами для ног

Аппарат

Панель управления

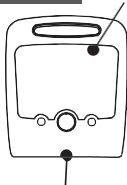

Место подключения
воздушного шланга

Инструкция по эксплуатации



Манжеты для ног



Пакет для манжет









Акупунктурные стельки
для стандартной стопы
(HiZAM-110, HiZAM-220)



Воздуховод манжет для ног

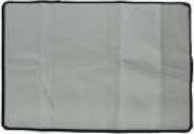

Аппарат и аксессуары

Комплект с манжетой для талии Манжета для талии + воздуховод		Комплект с манжетой руки Манжета для руки + воздуховод		Комплект с манжетой-шортами Манжета-шорты + воздуховод	
					
Комплект с расширителями Расширитель манжеты для талии (1 шт.)	Комплект с расширителями Расширитель манжеты для руки (1 шт.)	Комплект с расширителями Расширители для манжеты-шорты (2 шт.)	Комплект с расширителями Расширители для ног (2 шт.)		
					

Инструкция по применению

1. Подсоедините воздушный шланг

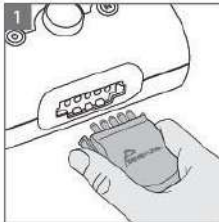

Зажмите штекер с двух сторон и вставьте в разъем на устройстве до щелчка.

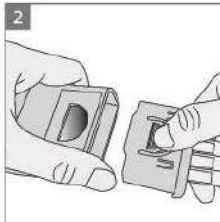

Нажмите на верхнюю часть штекера , и вставьте до щелчка.

2. Наденьте манжету для ног (включены в стандартный комплект)

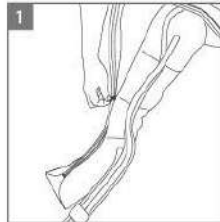

Перед началом процедуры необходимо снять верхнюю одежду и обувь. Рекомендуем использовать специальные одноразовые штаны. Наденьте манжеты и застегните молнию до упора, зафиксируйте липкими лямками.

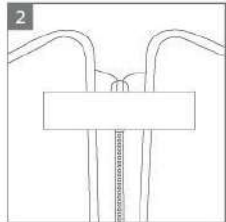

2.2. Наденьте манжету для руки (приобретается отдельно).

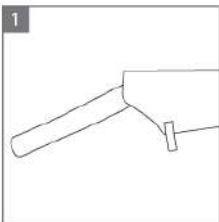

Перед началом процедуры снимите браслеты, кольца, цепочки и другие украшения. Наденьте манжету на руку, застегните застежку-молнию, при помощи липкой полоски плотно закрепите бандаж (как указано на рисунке). Убедитесь, что манжета не спадет даже при заполнении воздухом.

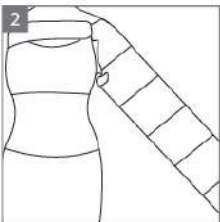

2.3. Наденьте манжету для талии (приобретается отдельно).

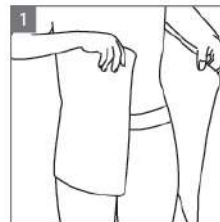

Расположите шланг сбоку, наденьте манжету вокруг талии и плотно присоедините липучку к ворсистой части. Манжета должна охватывать нижнюю часть спины, а также верхнюю часть бёдер.

Внимание: верхний край манжеты должен находиться под грудью.

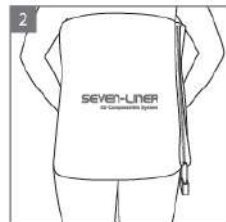

3. Подключите шнур питания.

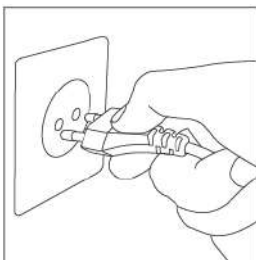

АС110~220В,50/60Гц

4. Включите прибор нажатием кнопки «Power»



Вставьте шнур питания в розетку

- Убедитесь, чтобы шланги не были перекручены на протяжении всей процедуры, а также проверьте штекер воздуховода, если вы почувствовали, что давление ослабло.
- Вы можете почувствовать болевые ощущения, если выбранный уровень давления будет слишком высоким или если вы установили слишком длительное время процедуры. В этом случае отрегулируйте уровень интенсивности и время.

Нажмите кнопку включения  .

Автоматически запустится режим по умолчанию.

*Режим массажа по умолчанию: Массаж продолжительностью 15 минут в автоматическом режиме. Перед началом процедуры необходимо проверить уровень интенсивности давления.

- Устройство самостоятельно прекратит работу после окончания установленного времени, даже если пользователь заснул.

5. Установка времени массажа

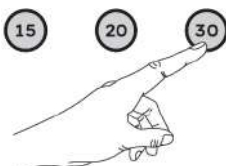

- По умолчанию массажный режим длится 15 минут. Для изменения времени процедуры аппарата до 20 или 30 минут, нажмите соответствующую кнопку;

6. Выберите и установите массажный режим

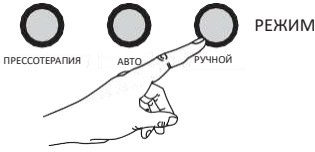

- Выберите массажный режим;
 - Установленный режим можно изменить как до начала, так и во время работы аппарата.
 - Режим по умолчанию: «Прессотерапия»
- Убедитесь, чтобы шланги не были перекручены на протяжении всей процедуры, а также проверьте штекер воздуховода, если вы почувствовали, что давление ослабло.
 - Вы можете почувствовать болевые ощущения, если выбранный уровень давления будет слишком высоким или если вы установили слишком длительное время процедуры. В этом случае отрегулируйте уровень интенсивности и время.



Порядок накачки камер

Манжеты для ног (входят в стандартную комплектацию)

Стопа - Лодыжка - Голень - Колено - Бедро

МАССАЖ	ЛИМФОДРЕНАЖ	ПРЕССОТЕРАПИЯ
		
		
		
		
		
		

Схема накачки манжет для ног в режиме Авто (HiZam-330, HiZam-Premium)

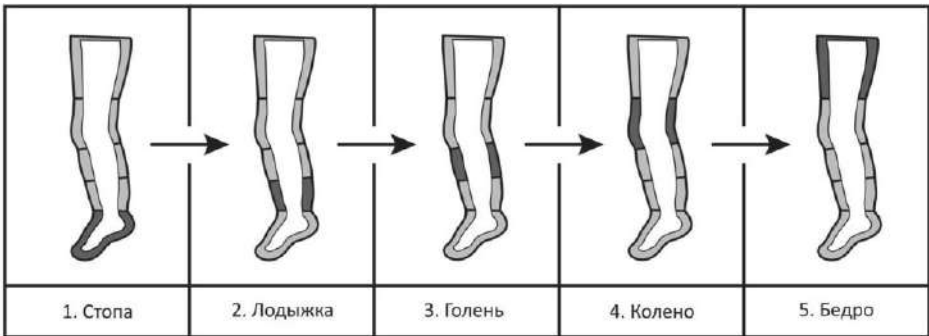

Ручной режим: массаж зон, выбранных вручную на панели управления.

Доступные режимы:

	Массаж	Лимфодренаж	Прессотерапия	Авто	Ручной
HiZAM-110	+		+		
HiZAM-220	+	+	+		
HiZAM-330			+	+	+
HiZAM - Premium	+	+	+	+	

Манжета для руки (не входит в стандартную комплектацию)

Ладонь - Предплечье - Локоть - Плечо



Манжета для талии (не входит в стандартную комплектацию)

Верхняя часть живота - Нижняя часть живота - Спина и поясница

МАССАЖ		ЛИМФОДРЕНАЖ		ПРЕССОТЕРАПИЯ	
ЖИВОТ	СПИНА	ЖИВОТ	СПИНА	ЖИВОТ	СПИНА

Манжета-шорты (не входит в стандартную комплектацию)

Нижняя часть живота - Поясница - Ягодицы - Бедра

МАССАЖ	ЛИМФОДРЕНАЖ	ПРЕССОТЕРАПИЯ
		
		
		
		
		

9. Выберите нужный уровень давления в манжетах



Регулятор уровня давления



Уровень давления

Перед началом процедуры установите уровень давления с помощью поворота регулятора. При включённом аппарате изменение уровня давления, сопровождается голосовыми подсказками на русском языке. Рекомендуем начинать массаж с минимальных значений, а в процессе работы плавно повышать давление. Регулируйте давление в зависимости от особенностей тела. Избегайте установки слишком **высокого уровня давления**, так как это может привести к болезненным ощущениям и даже травме. Изменить уровень давления можно в любой момент даже во время проведения процедуры массажа.

10. Начните процедуру нажатием кнопки «Start/Stop»

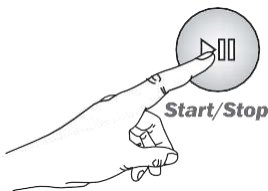

- Если повторно нажать на кнопку «Start/Stop», подача воздуха в камеры прекратится и работа аппарата будет приостановлена.
- Время работы, режима массажа и давление можно регулировать **в любой момент** во время процедуры.

11. После использования (доступно в HiZam-330 и HiZam- Premium)



Спуск воздуха

Когда процедура завершится, нажмите на кнопку «Спуск воздуха», чтобы быстро удалить оставшийся воздух в манжетах. Далее нажмите на кнопку выключения аппарата «Power», снимите манжеты, отключите вилку от розетки.

12. Голосовое сопровождение (доступно в HiZAM-Premium)



- Голосовое сопровождение начнётся при включении аппарата;
- Нажмите на  для отключения голосового сопровождения.

13. Отключите ненужные камеры в манжетах (доступно в HiZAM- PREMIUM)



- В настройках по умолчанию задействованы все камеры. Для массажа определённой области камеры можно отключать;
- На панели с индикацией будут подсвечены только активные камеры.

Уход и техническое обслуживание

1) Способ хранения:

- Вытаскивайте вилку из розетки, если не используете массажер на протяжении долгого времени, храните при комнатной температуре;
- Удаляйте пыль и загрязнения по мере возникновения, храните в сухом месте;
- Если не используете массажер продолжительное время, накройте его или уберите в коробку, чтобы пыль не попадала в устройство;
- Храните массажер с отключенным от него штекером воздушного шланга для манжет;
- Не храните устройство в местах с высокой температурой и с прямым попаданием солнечных лучей;
- Прибор может не функционировать должным образом при низких температурах, поэтому перед началом использования он должен находиться в помещении при комнатной температуре минимум 2 часа.

2) Чистка устройства:

- Выключите устройство, нажав на кнопку «Вкл/Выкл». Вытащите вилку из розетки;
- Загрязнения на пластиковых деталях протрите нейтральным моющим средством, остатки насухо вытрите мягкой тряпкой;
- Не используйте стиральную или посудомоечную машину для стирки аксессуаров и манжет;
- Не используйте воду для мытья корпуса аппарата и электрического провода.

3) Меры предосторожности:

- Не протирайте корпус устройства мокрой материей, следите за тем, чтобы вода не попадала на дополнительные детали и внутрь аппарата;
- Во время чистки деталей или самого аппарата использование растворителей или других химических веществ может привести к обесцвечиванию рисунка и надписей, а также стать причиной появления трещин. При необходимости смочите материю небольшим количеством спирта, затем протрите поверхности салфеткой насухо;
- В случае использования других чистящих или дезинфицирующих средств соблюдайте инструкции производителя.

Возможные неисправности и методы их устранения

1) Устройство не работает:

- Отключите вилку от розетки, затем попробуйте подключить заново;
- Проверьте, правильно ли был подключен штекер воздушного шланга (воздуховод) к аппарату. Если штекер был подключен не полностью, выпал во время работы устройства или не был подключен изначально, аппарат работать не будет. В этом случае будет издаваться предупреждающий звуковой сигнал. Вставьте штекер воздушного шланга (воздуховод) в разъем на устройстве до упора;
- Если устройство не работает несмотря на все попытки, обратитесь в авторизованный сервис-центр компании-поставщика (welbu.ru).

2) Аппарат функционирует некорректно:

- Включите и выключите устройство, нажав на кнопку «Вкл/Выкл»;
- Если устройство хранилось или доставлено при низкой температуре окружающей среды, аппарат не будет функционировать должным образом. Оставьте устройство не менее чем на 2 часа при комнатной температуре и только после этого используйте;
- Проверьте, правильно ли подключены разъемы воздуховода манжет и разветвителей. Проверьте, нет ли утечки воздуха;
- Давление будет циркулировать неправильно, если во время работы разъем воздуховода манжеты или разветвителя подключен к устройству неправильно. Подсоедините воздуховод до щелчка;
- Нужное давление не будет создаваться, если воздуховод отсоединился от разъема манжеты. Присоедините его до щелчка, приложив необходимое усилие для фиксации;
- В случае, если все детали соединены правильно, а воздух выходит из воздуховода или манжеты, обратитесь в сервисный центр;
- Во время использования может пропасть подача тока в электросети. Это не может являться причиной поломки;
- Во время использования можно услышать звук выходящего из прибора воздуха. Это срабатывание специального предохранителя, обеспечивающего безопасность пользователя и предотвращающего поломку массажера. Не является дефектом или неправильной работой;
- При использовании функции «Спуск» (только модели HiZam-330 и HiZam-Premium) воздух может откачиваться дольше, если манжеты уже сняты.

3) В случае повреждения вилки или шнура питания:

- Не пытайтесь ремонтировать сами, обратитесь в авторизованный сервисный центр компании-поставщика (welbu.ru).

Технические характеристики товара	
Модель	HiZAM-110, HiZAM-220, HiZAM-330, HiZAM-PREMIUM
Потребляемая мощность	45 Вт (HiZAM-110, HiZAM-220, HiZAM-330) 50 Вт (HiZAM-PREMIUM)
Номинальное напряжение	100–240В, 50/60Гц
Максимальное время работы	60 минут (после работы необходимо сделать перерыв 20 минут)
Размеры упаковки	345x295x310 (mm)
Вес аппарата в упаковке	4,5 кг (включая манжеты для ног)
Вес аппарата без упаковки	1,8 кг
Производитель	Welbutech Co., Ltd.

Изготовитель: «WelbuTech Co., Ltd.» 9, Baekbeom-ro 677 beon-gil, Seo-gu, Incheon, Республика Корея

Адрес места производства: 9, Baekbeom-ro 677 beon-gil, Seo-gu, Incheon, Республика Корея

Тел.: +82-32-870-0900, www.welbu.com

Дата производства: см. стикер на корпусе прибора (формат стикера – День. Месяц. ГГГГ, где Дата - день производства, Месяц - месяц, ГГГГ - год)

Импортер/Уполномоченное производителем лицо:

ООО «МАКСТРЕЙД», 188663, Россия, область Ленинградская, Всеволожский район, городской поселок Кузьмоловский, улица Заводская, дом 3, корпус 361А, помещение 182, тел. 8 (800) 222-32-11, info@welbu.ru /
ООО «ВС Трейд», 197136, г. Санкт-Петербург, Ординарная ул., д. 18, лит. А, пом. 7-Н, тел. 8 (800) 222-32-11, info@welbu.ru

Условия хранения, транспортировки, реализации и утилизации:

- Изделие не требует какого-либо монтажа или дополнительной фиксации.
- Хранение и транспортировка изделия должны производиться в сухом помещении. Изделие требует бережного обращения, оберегайте его от воздействия пыли, грязи, ударов, влаги, огня и т. д.
- Реализация изделия должна производиться в соответствии с действующим законодательством РФ.
- После окончания срока службы изделия его нельзя выбрасывать вместе с обычным бытовым мусором. Вместо этого оно подлежит сдаче на утилизацию в соответствующий пункт приема электрического и электронного оборудования.

Условия гарантии

Гарантия предоставляется владельцу массажного аппарата WELBUTECH HiZAM. На двигатель и электрические компоненты устройства распространяется гарантийный срок в **3 (три)** года с даты покупки. Гарантийный срок на манжеты и все аксессуары к манжетам – 1 (один) год. Гарантия распространяется только на брак производства. Гарантия не распространяется на естественный износ любых деталей, включая уплотнители, шланги, разъемы и фиксаторы манжет. Если во время использования прибора в нормальных условиях были обнаружены дефекты, фирма, согласно фактической дате получения письменного уведомления о дефектах в течение гарантийного периода, несет ответственность за замену или ремонт устройства.

Данная гарантия не распространяется на повреждения в результате:

1. Неправильного использования устройства, несоблюдения инструкций по эксплуатации;
2. Использования принадлежностей, не поставляемых производителем или уполномоченным изготовителем;
3. Ремонта или технического обслуживания в неуполномоченной компанией WELBUTECH ремонтной организации;
4. Повреждений, которые не были вызваны производителем, в том числе повреждений при транспортировке;
5. Несчастного случая, злоупотребления, порчи, неправильного обращения с устройством;
6. Внесения несогласованных с WELBUTECH изменений в конструкцию.

Приобретайте официально поставляемую продукцию WELBUTECH – то есть ту, которая была предназначена WELBUTECH для реализации на территории РФ и официально ввезена в Россию уполномоченным импортером. Официально поставляемая продукция комплектуется руководством по эксплуатации на русском языке, маркируется уникальным серийным номером, а также поддерживается электронной гарантией изготовителя. При нелегальном ввозе продукции нарушаются нормы таможенного законодательства и законодательства о защите прав интеллектуальной собственности. Авторизованные сервисные центры WELBUTECH не осуществляют гарантийную поддержку продукции WELBUTECH, нелегально ввезенной в Россию. Вы имеете право на гарантийное обслуживание только в тех сервис-центрах WELBUTECH, контактная информация которых указана в гарантийном талоне.

Гарантийный талон

Чтобы удостовериться, что изделие WELBUTECH предназначено для продажи на российском рынке и поддерживается гарантией WELBUTECH в указанных в данном гарантийном талоне сервисных центрах, Вы можете проверить его серийный номер и получить соответствующее подтверждение, обратившись в авторизованный сервис-центр на сайте **welbu.ru**

Контактная информация авторизованного сервис-центра:

Адреса авторизованных сервисных центров в Москве и Санкт-Петербурге уточняйте на сайте welbu.ru/remont по телефону 8(800) 222-32-11 (звонок бесплатный) или по электронной почте remont@welbu.ru

СЕРВИС-ЦЕНТР ПРИНИМАЕТ ОБОРУДОВАНИЕ НА ДИАГНОСТИКУ
И РЕМОНТ ТОЛЬКО ПОСЛЕ ОФОРМЛЕНИЯ ЗАЯВКИ НА САЙТЕ
ОФИЦИАЛЬНОГО ПРЕДСТАВИТЕЛЬСТВА WELBUTECH В РФ:

www.welbu.ru/remont

Модель: WELBUTECH Hi Zam

Серийный номер (serial no): _____

Дата продажи: _____

(печать продавца)

Фирма-продавец: _____

Гарантийное обслуживание осуществляется только при предъявлении заполненного гарантийного талона. Гарантийный талон будет являться недействительным в случае неполного или неверного заполнения, а также при отсутствии печати продавца и подписи покупателя!

С условиями гарантии ознакомлен и согласен: _____

(подпись покупателя)



Информацию о соответствии вы можете получить на сайте welbu.ru. Срок службы данного изделия равен гарантийному сроку с даты продажи при условии, что изделие используется согласно правилам и рекомендациям, изложенным в настоящем руководстве по эксплуатации и применяемым техническим стандартам.

Другие модели этого бренда



RELAXE WBA-900
6-камерный аппарат для
лимфодренажа,
прессотерапии, массажа



WELBUTECH SEVEN-LINERZAM-01
4- камерный аппарат для
лимфодренажа,
прессотерапии, массажа



WELBUTECH SEVEN-LINERZAM-02
5- камерный аппарат для
лимфодренажа,
прессотерапии, массажа



WELBUTECH SEVEN-LINERZAM-200S
5-камерный аппарат для
лимфодренажа,
прессотерапии, массажа



WELBUTECH SEVEN-LINERLUXURY-ZAM
5-камерный аппарат для
лимфодренажа,
прессотерапии, массажа



WELBUTECH SEVEN-LINERLUXURY-ZAM Z-SPORT
5-камерный аппарат для
лимфодренажа,
прессотерапии, массажа



MAXION MX-M200
Вибромассажерс
7 насадками
и инфракрасным
прогревом



Welbutech K-5000E
Портативный
вибромассажер с 5
насадками

Ассортимент компании WELBUTECH включает в себя множество высокотехнологичных приборов, среди которых есть уникальные 6-камерные пневмокомпрессионные аппараты, массажеры для ступней, икр и ручные вибромассажеры для различных участков тела.

Получить подробную информацию и ознакомиться с полным ассортиментом можно на официальном сайте welbu.ru



Компания сертифицирована по стандартам
ISO 9001, 13485, 14001



Производитель: WELBUTECH Co., Ltd.

Адрес производителя:

Республика Корея, Бэкбом-ро, 9, Бонгиль 677, Сео-гу, г. Инчхон

Сделано в Южной Корее



WelbuTech

Официальный представитель в России
компания «Велбуру»

welbu.ru